

ERIC 雅麗家

衛浴設備 · 水電建材

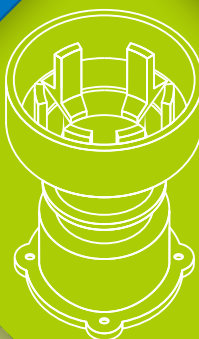
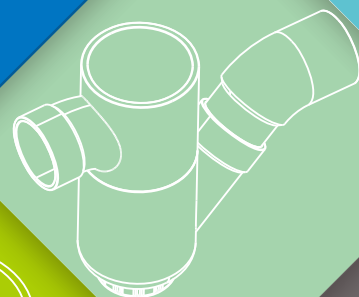
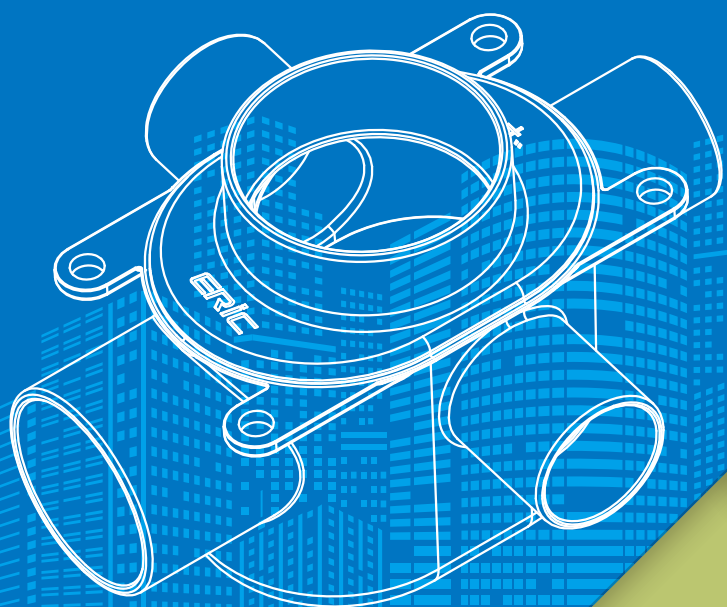

Drains
Vent Cap
Water Seal Trap
創新，用心，安心

2024.07
www.bolin.com.tw 專利品特刊

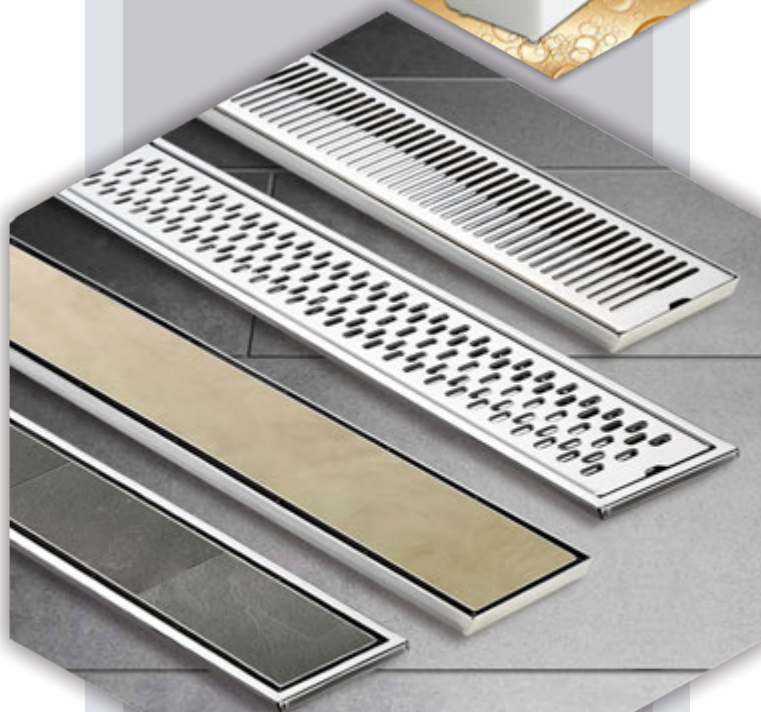

不鏽鋼排水溝系列

- 不鏽鋼邊框排水溝……………03
- 不鏽鋼線框排水溝……………03
- PK508排水轉接頭……………03 **NEW**
- 金屬面蓋邊框排水溝……………04 **NEW**
- 金屬面蓋線框排水溝……………04 **NEW**

石材排水溝系列

- 石材邊框排水溝……………05
- 石材線框排水溝……………05

方型集水槽系列

- 石材方形集水槽……………06
- 不鏽鋼方型集水槽……………06

四角地板排水系列

- PK5962 通寶型四角地板……………08 **NEW**
- PK5971 塞納河鋼鑄落水頭……………08 **NEW**

按壓式防臭落水頭

- PK541 泰晤士河按壓落水頭 ……09 **NEW**

逆閥門防蟲落水頭

- PK5862 通寶型逆閥門……………09 **NEW**
- PK5871 塞納河逆閥門……………09 **NEW**

存水防臭落水頭

- PK5362 通寶型防臭落水頭……………10 **NEW**
- PK5361 塞納河防臭落水頭……………10 **NEW**

存水防臭小丸子

- PK4362 通寶型防臭小丸子……………10 **NEW**
- PK4361 塞納河防臭小丸子……………10 **NEW**

古銅色四角地板系列

- 四角地板 · 古銅色系列……………11
- 按壓落水頭 · 逆閥門系列……………12
- 存水防臭落水頭 · 防臭小丸子…13

※本型錄內各類產品，皆有申請專利，請勿模仿！
 ※本產品投保華南產物保險產品責任險1000萬元。

CONTENTS 目錄

陽台屋頂排水系列

PK515S 冷氣機專用落水頭	14	NEW
PD758 冷氣機專用落水頭	14	NEW
PQ313F 溢水口修飾蓋	14	NEW
PK615 軟管專用落水頭	15	NEW
PK550 銅方型清潔口	16	NEW
PK620 陽台立管修飾蓋	17	NEW
PK555 線框磁磚清潔口	17	NEW
PD757 攔砂高腳落水頭	18	NEW
PD790 不銹鋼牆腳落水頭	18	NEW

DIY排水配件

PK500 防臭小丸子	19	New
-------------	----	-----

防颱導流通氣罩系列

PQ124 平板雙層導流通氣罩	21	NEW
PQ324A 圓弧雙層防颱通氣罩	21	NEW
PQ315 強制排氣接頭修飾蓋	26	NEW

防臭總存水系列

BA133 環保防臭截油槽	28	NEW
BA116 防臭總存水彎	29	NEW

防臭總存水匯流盒

BA113 防臭總存水匯流盒	32	
BA121 防臭總存水匯流盒	34	NEW
BA123 防臭總存水匯流盒	36	NEW

暗排水平頂接頭系列

BA129-A 暗排水接頭4"	41	NEW
BA129-D 暗排水防臭順水T	42	NEW
BA129-G 鋼承鈹暗排水接頭	43	NEW
BA129-J 暗排水伸縮組合接頭	44	NEW
BA129-K 暗排水接頭(裝修用)	44	NEW
BA129L 管蓋	45	NEW
BA129O-1 防護蓋	45	NEW

BA129M 防水膠導流板	46	NEW
BA129N 馬桶專用平頂接頭	46	NEW
BA314C 偏心管修飾件	47	NEW
BA103 排水管逆止閥	47	

空調換氣配件系列

TV358 波浪形靜音換氣扇	48	NEW
TV355 波浪形延遲換氣扇	49	NEW
TV250 逆風門	50	NEW

配管零件系列

TV252 排油煙機逆止風門	51	NEW
BA128 CD管固定架	51	NEW
BA142 廚房用風管修飾蓋	52	NEW
BA143 穿牆修飾圈	52	NEW
BA314 預留套管接頭	54	NEW
BA140 對位偏心管	55	NEW
BA104C 地板預埋栓	56	NEW

特色水栓系列

P防水槌系列	58	NEW
EF816 十字省水長栓	58	NEW
PC610A 古銅十字古典自由栓	58	NEW
PC545 360°雙口旋轉長栓	60	NEW
PF尊爵黑十字長栓系列	60	NEW
PG600 不銹鋼長栓	61	NEW
EF800 防疫衛生龍頭	62	
EV 710-A 衛生沖洗器	62	NEW

衛浴配件

金屬壁掛勾、浴室不銹鋼層板 三角籃、置物架、毛巾桿	63	NEW
------------------------------	----	-----

ERIC

不鏽鋼排水溝

Stainless Steel Shower Drains

適用：浴室，廚房商用場所，無障礙空間

線框

邊框

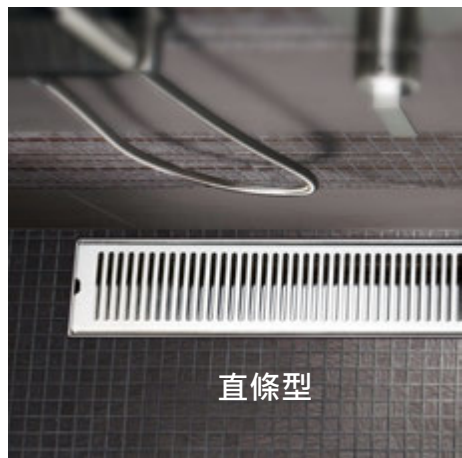

不鏽鋼邊框排水溝 (排水量大)

採用#304不銹鋼板製成，大面積截斷水流，快速排除地面積水，保證品質和耐久性，全程台灣生產製造，安全可靠尺寸齊全，也可以依照需求訂做。

適用於：浴室、廚房、商用場所、無障礙空間。

邊框排水溝 (直條型)		
型號	配管	落水頭配件
PK520	2" (O/A管)	逆閥門
PK520A	2" (O/A管)	防臭小丸子
PK520B	2" (A管)	存水防臭
尺寸：請參照尺寸規格		不鏽鋼面蓋厚度：1.5mm、底座厚度：1mm

邊框排水溝 (網狀型)		
型號	配管	落水頭配件
PK525	2" (O/A管)	逆閥門
PK525A	2" (O/A管)	防臭小丸子
PK525B	2" (B管)	存水防臭
尺寸：請參照尺寸規格		不鏽鋼面蓋厚度：1.2mm、底座厚度：1mm

PK520直條型、PK525網狀型、尺寸規格/牌價表 ____ (%)

尺寸規格	牌價	尺寸規格	實價
11x25x2cm	\$1500	14x25x3cm	
11x30x2cm	\$1800	14x45x3cm	
11x45x2cm	\$2700	14x60x3cm	
11x60x2cm	\$3600	14x90x3cm	
11x90x2cm	\$5400		
11x120x2cm	\$7200		

※特殊規格可訂製 ※歡迎訪價詢問

不鏽鋼線框排水溝 (排水量大)

俐落簡潔的細邊框設計，網狀面蓋，結構性強，耐重壓，排水流量較一般落水頭快，可滿足大量排水的需求。可依現場訂製長度尺寸及不同的需求替換排水配件，達到防蟲防臭，好清理的效果。

線框排水溝 (直條型)		
型號	配管	落水頭配件
PK220	2" (O/A管)	逆閥門
PK220A	2" (O/A管)	防臭小丸子
PK220B	2" (A管)	存水防臭
尺寸：請參照尺寸規格		不鏽鋼面蓋厚度：1.5mm、底座厚度：1mm

線框排水溝 (網狀型)		
型號	配管	落水頭配件
PK225	2" (O/A管)	逆閥門
PK225A	2" (O/A管)	防臭小丸子
PK225B	2" (A管)	存水防臭
尺寸：請參照尺寸規格		不鏽鋼面蓋厚度：1.2mm、底座厚度：1mm

PK220直條型、PK225網狀型、尺寸規格/牌價表 ____ (%)

尺寸規格	牌價
9.5x25x2cm	\$1500
9.5x30x2cm	\$1800
9.5x45x2cm	\$2700
9.5x60x2cm	\$3600
9.5x90x2cm	\$5400

※特殊規格可訂製 ※歡迎訪價詢問

PK508 排水轉接頭

解決排水孔與承接水管安裝位置誤差，往往無法確實接合，造成施工困擾。本公司最新研發創新的施工法從落水頭配件作改良。



新品

安裝步驟

① 現場丈量位置 使用50mm圓穴鋸鑽孔，完成後用砂紙將圓孔研磨平滑。



③ 組合安裝完成，接合排水管



② 套入排水轉接頭，組裝接合不鏽鋼排水溝。



斜面排水溝槽

- 創新高低差斜面設計，引導水流，加速排水。
- 優質不銹鋼抗鏽蝕及磨損，經久耐用。
- 容易清潔，無死角不卡垢，不易積水。

尺寸：11x60cm、排水孔位置：中孔、邊孔



金屬面蓋邊框排水溝



金屬面蓋線框排水溝



金屬面蓋邊框排水溝

美型簡潔設計，不鏽鋼面蓋，結構性強，耐重壓，快速排除地面積水，可滿足大量排水的需求，全面提升您衛浴生活的價值喔。可依現場訂製尺寸及不同的需求替換排水配件，達到防蟲防臭，好清理的效果。

不鏽鋼面蓋排水溝(邊框)

型號	配管	落水頭配件
PK310	1½" 2" (O/A管)	逆閥門
PK310A	2" (O/A管)	防臭小丸子
尺寸規格表	牌價	
11x25x2cm	\$2250	
11x30x2cm	\$2450	
11x45x2cm	\$3250	
11x60x2cm	\$4200	
11x90x2cm	\$6300	
11x120x2cm	\$8400 ※特殊規格可訂製 ※歡迎訪價詢問	

金屬面蓋線框排水溝

不鏽鋼面蓋排水溝(線框)

型號	配管	落水頭配件
PK315	1½" 2" (O/A管)	逆閥門
PK315A	2" (O/A管)	防臭小丸子
尺寸規格表	牌價	
9.5x25x2cm	\$2250	
9.5x30x2cm	\$2450	
9.5x45x2cm	\$3250	
9.5x60x2cm	\$4200	
9.5x90x2cm	\$6300	
9.5x120x2cm	\$8400 ※特殊規格可訂製 ※歡迎訪價詢問	



排水溝配件

可依現場需求搭配排水配件，達到防蟲，防臭好清理的效果。

逆閥門(上不來)

配管：2"(O/B管)

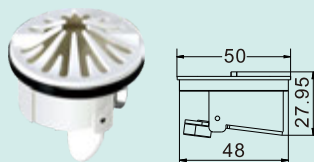

防臭小丸子(A)

配管：2"(O/B管)

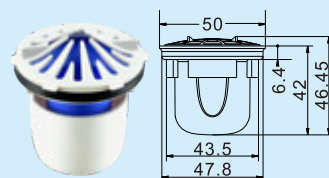

石材邊框排水溝

以石材磁磚取代一般不銹鋼面蓋，不受傳統面蓋所拘束，排水流量較一般落水頭快，可滿足大量排水的需求。

石材邊框排水溝		
型號	配管	落水頭配件
PK320	1½" 2" (O/A管)	逆閥門
PK320A	2" (O/A管)	防臭小丸子
尺寸規格表	牌價	
11x25x2cm	\$1750	
11x30x2cm	\$2100	
11x45x2cm	\$3150	
11x60x2cm	\$4200	
11x90x2cm	\$6300	
11x120x2cm	\$8400 ※特殊規格可訂製 ※歡迎訪價詢問	

石材線框排水溝

無邊框的設計，讓落水頭融入衛浴空間。排水溝可大面積截斷水流，利用重力增加排水效率，保持浴室地面乾爽。

石材邊框排水溝		
型號	配管	落水頭配件
PK325	1½" 2" (O/A管)	逆閥門
PK325A	2" (O/A管)	防臭小丸子
尺寸規格表	牌價	
9.5x25x2cm	\$1750	
9.5x30x2cm	\$2100	
9.5x45x2cm	\$3150	
9.5x60x2cm	\$4200	
9.5x90x2cm	\$6300	
9.5x120x2cm	\$8400 ※特殊規格可訂製 ※歡迎訪價詢問	



磁磚座清潔鉤

方便清理排水溝
鉤取磁磚座使用
(隨貨附贈)



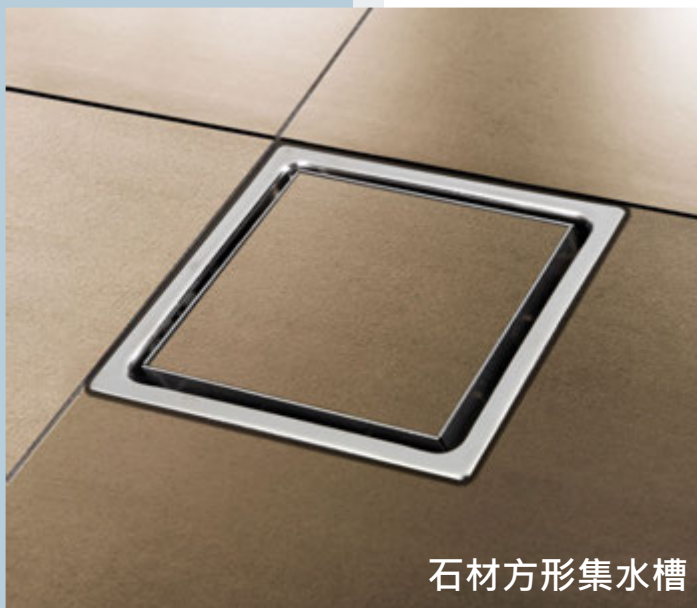

石材方形集水槽



直條型-方形集水槽



網狀型-方形集水槽

石材方形集水槽

石材面蓋，讓設計師可以發揮更多巧思，同時可依照不同的需求替換落水頭配件，深度兩公分可以增加排水效率。

石材方形集水槽		
型號	配管	落水頭配件
尺寸：11x11x2cm		磁磚座：8x8x1.25cm
PK630	1½" 2" (O/A管)	逆閥門
PK630A	2" (O/A管)	防臭小丸子
PK630B	2" (B管)	存水防臭
尺寸：14x14x2cm		磁磚座：11x11x1.25cm
PK640	1½" 2" (O/A管)	逆閥門
PK640A	2" (O/A管)	防臭小丸子
PK640B	2" (B管)	存水防臭
尺寸：14x14x3cm		磁磚座：11x11x2.05cm
PK641	1½" 2" (O/A管)	逆閥門
PK641A	2" (O/A管)	防臭小丸子
PK641B	2" (B管)	存水防臭

不鏽鋼方型集水槽

高純度#304不鏽鋼板製成。網狀面蓋是二次沖孔成形的專利排水孔，其弧形表面可以加強結構，還可以避免水膜殘留。

直條型-方形集水槽		
型號	配管	落水頭配件
尺寸：9.8x9.8x2cm		面蓋厚度：1.5mm
PK522C	1½" 2" (O/A管)	逆閥門
尺寸：11x11x2cm		面蓋厚度：1.5mm
PK522	1½" 2" (O/A管)	逆閥門
PK522A	2" (O/A管)	防臭小丸子
PK522B	2" (A管)	存水防臭
尺寸：14x14x2cm		面蓋厚度：1.2mm
PK523	2" (O/A管)	逆閥門
PK523A	2" (O/A管)	防臭小丸子
PK523B	2" (O/A管)	存水防臭

網狀型-方形集水槽		
型號	配管	落水頭配件
尺寸：11x11x2cm		面蓋厚度：1.2mm
PK526	1½" 2" (O/A管)	逆閥門
PK526A	2" (O/A管)	防臭小丸子
PK526B	2" (A管)	存水防臭
尺寸：14x14x2cm		面蓋厚度：1.2mm
PK527	1½" 2" (O/A管)	逆閥門
PK527A	2" (O/A管)	防臭小丸子
PK527B	2" (A管)	存水防臭

靈活應用石材元素 完美融入地板風格

以石材磁磚取代一般不鏽鋼面蓋，可隨意搭配浴室的裝飾與色調，展現出整體高級質感，不再被傳統面蓋破壞。

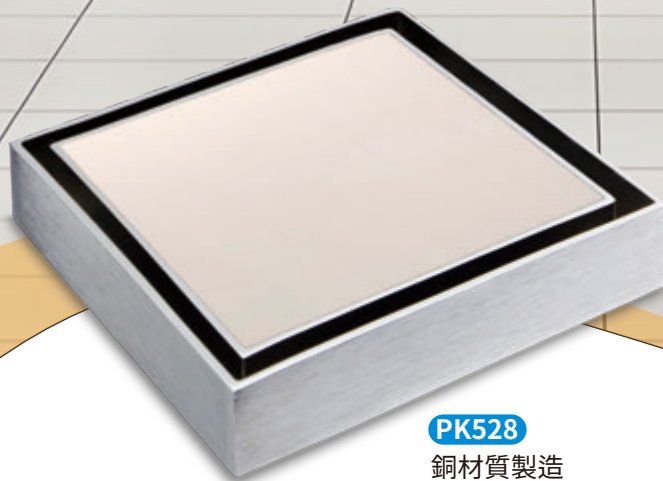

PK528
銅材質製造



PK639
不鏽鋼材質 **新品**

PK528 線框磁磚集水槽

- ◆銅材質製造，無邊框俐落時尚設計。
- ◆集水槽可大面積截斷水流，排水效率增高尤其適合乾濕分離的浴室。

尺寸：11x11x2cm

磁磚座：9x9x1.2cm

配件：逆閥門(上不來)

管徑：1½" 2"(O) 2"(B)

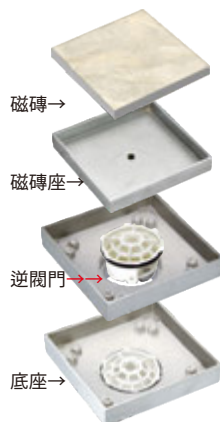

PK639 線框磁磚集水槽

- ◆不鏽鋼材質，高強加壓成型，安全穩固。
- ◆弧形排水口設計，排水流量較一般落水頭快，可滿足大量排水的需求。

尺寸：10x10x2cm

磁磚座：8.6x8.6x1.2cm

配件：逆閥門(上不來)

管徑：2"(O) 2"(B)

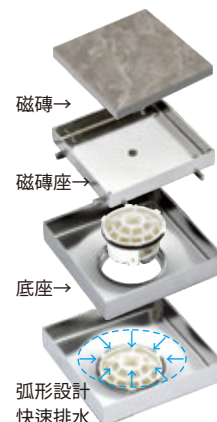

依需求可選擇搭配

落水頭配件

防蟲、防臭、過濾毛髮、好清理



逆閥門 2"



防臭小丸子 2"

四角地板排水系列



PK560
菊花型四角地板
口徑：2", 1½
尺寸：9.3x9.3cm
面蓋：0.6mm厚度



PK570
直條型四角地板
口徑：2", 1½
尺寸：9.5x9.5cm
面蓋：0.8mm厚度



PK516
廚房專用落水頭
口徑：2"
尺寸：9.3x9.3cm

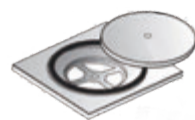

- ◆內附密封軟墊
- ◆防臭、防蟲、防倒灌
- ◆上蓋可與PK560互換

四角活動地板系列



PK565
波浪型四角地板
口徑：2", 1½
尺寸：9.3x9.3cm
面蓋：0.6mm厚度



PK595
直條型四角地板
口徑：2", 1½
尺寸：9.5x9.5cm
面蓋：0.8mm厚度



PK595-1
直條型四角地板
口徑：2", 1½
尺寸：9.5x9.5cm
面蓋：1mm厚度



PK596
格柵型四角地板
口徑：2", 1½
尺寸：9.5x9.5cm
面蓋：1mm厚度

四角鍛造活動地板系列

*很適用中庭與車道



PK5962
通寬型四角地板
口徑：2", 1½
尺寸：9.5x9.5cm
面蓋：1mm厚度



PK598A
薄萊茵河四角地板
口徑：2", 1½
尺寸：9.5x9.5cm
面蓋：1mm厚度



PK591
泰晤士鋼鑄落水頭
口徑：2", 1½
尺寸：9.5x9.5cm
面蓋：**7mm厚度**



PK597
尼羅河鋼鑄落水頭
口徑：2", 1½
尺寸：9.5x9.5cm
面蓋：**6mm厚度**



PK5971
塞納河鋼鑄落水頭
口徑：2", 1½
尺寸：9.5x9.5cm
面蓋：**7mm厚度**



PK598
萊茵河鋼鑄落水頭
口徑：2", 1½
尺寸：9.5x9.5cm
面蓋：**6mm厚度**



PK599
多瑙河鋼鑄落水頭
口徑：2", 1½
尺寸：9.5x9.5cm
面蓋：**7mm厚度**



*本系列產品都
附有**保護貼膜**
防止刮傷及雜物
掉進排水孔內
(自行粘貼)

浴缸排水系列



PK621
銅圓形浴缸落水頭
口徑：2"



PK622
銅四角浴缸落水頭
口徑：2"



PK623
SUS圓形落水頭
口徑：2"



PK624
SUS四角落水頭
口徑：2", 1½



PK625
PK625A
浴缸球塞
口徑：2", 1½



PK626
圓形溢水口
螺絲+塑膠孔



PK627
螺絲



四角地板排水

7mm

弧面濾片，可過濾毛髮

9.5cm

9.5cm



選用**厚度7mm**
不鏽鋼鑄造成形
加強厚度，耐重
壓，適用於停車
場，商業空間

按壓式防臭系列



PK543
按壓式集水槽
尺寸：11x11x2cm
面蓋：1.2mm
管徑：2"(A)



PK544
按壓式落水頭
尺寸：9.3x9.3cm
面蓋：0.6mm
管徑：2"(A)



PK545
直條型按壓式落水頭
尺寸：9.5x9.5cm
面蓋：0.8mm
管徑：2"(A)



PK545-1
直條型按壓式落水頭
尺寸：9.5x9.5cm
面蓋：1mm
管徑：2"(A)



PK546
格柵型按壓式落水頭
尺寸：9.5x9.5cm
面蓋：1mm
管徑：2"(A)



PK548A
薄萊茵河按壓式落水頭
尺寸：9.5x9.5cm
面蓋：1mm厚度
管徑：2"(A)



PK541
泰晤士按壓式落水頭
尺寸：9.5x9.5cm
面蓋：**7mm厚度**
管徑：2"(A)



PK547
尼羅河按壓式落水頭
尺寸：9.5x9.5cm
面蓋：**6mm厚度**
管徑：2"(A)



PK548
萊茵河按壓式落水頭
尺寸：9.5x9.5cm
面蓋：**6mm厚度**
管徑：2"(A)



PK549
多瑙河按壓式落水頭
尺寸：9.5x9.5cm
面蓋：**7mm厚度**
管徑：2"(A)



PK528D
石材按壓集水槽
尺寸：11cm11cm
材質：銅鑄造
管徑：2"



PK630D
按壓石材方形集水槽
尺寸：11cmx11cm
口徑：2"
材質：304 不鏽鋼

逆閥門(上不來)系列



PK580
菊花型逆閥門
尺寸：9.3x9.3cm
面蓋：0.6mm
管徑：2", 1½"



PK582
波浪型逆閥門
尺寸：9.3x9.3cm
面蓋：0.6mm
管徑：2", 1½"



PK585
直條型逆閥門
尺寸：9.5x9.5cm
面蓋：0.8mm
管徑：2", 1½"



PK585-1
直條型逆閥門
尺寸：9.5x9.5cm
面蓋：1mm
管徑：2", 1½"



PK586
格柵型逆閥門
尺寸：9.5x9.5cm
面蓋：1mm
管徑：2", 1½"



PK5862 (原PK584)
通寶型逆閥門
尺寸：9.5x9.5cm
面蓋：1mm厚度
管徑：2", 1½"



PK588A
薄萊茵河逆閥門
尺寸：9.5x9.5cm
面蓋：1mm厚度
管徑：2", 1½"



PK581
泰晤士逆閥門
尺寸：9.5x9.5cm
面蓋：**7mm厚度**
管徑：2", 1½"



PK587
尼羅河逆閥門
尺寸：9.5x9.5cm
面蓋：**6mm厚度**
管徑：2", 1½"



PK588
萊茵河逆閥門
尺寸：9.5x9.5cm
面蓋：**6mm厚度**
管徑：2", 1½"



PK589
多瑙河逆閥門
尺寸：9.5x9.5cm
面蓋：**7mm厚度**
管徑：2", 1½"



PK5871 (原PK595)
塞納河逆閥門
尺寸：9.5x9.5cm
面蓋：**7mm厚度**
管徑：2", 1½"

按壓防臭落水頭

利用按壓式地板開關達到密封防臭的作用，適用於不常排水水封不易維持的排水口，避免蚊蟲，異味，與病毒的傳播。



逆閥門(上不來)

弧面濾片，防止異物過濾毛髮污垢

整體包覆軸心，避免卡垢影響開關效果

逆閥門與底座的結合處特別設計橡膠墊圈不用擔心瀉水。

利用水重力自動開關順水流出、閥門開啟水源停止，自動關閉

第三代逆閥門

抗菌材質
潮濕環境下，不易孳生黴菌，臭味

開放式濾網
毛髮不糾結，輕鬆分離好清理

大流量排水
側開式擋板，排水快速無阻力

防蚊蟲設計
排水完畢後，自動閉合，避免蚊蟲



存水防臭落水頭



過濾網阻隔
髒污與毛髮



防臭存水盒
有效地阻隔
臭氣防蚊蟲

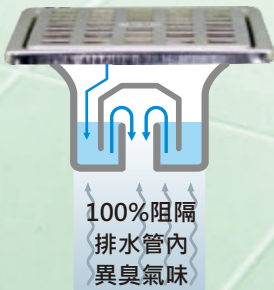

適用場所：
暗管浴室、淋浴間
水封可以 100% 的
阻隔異味、蚊蟲入
侵過濾毛髮，清洗
容易排水更順暢。

100%阻隔
排水管内
異臭氣味

防臭小丸子



過濾毛髮
方便清理

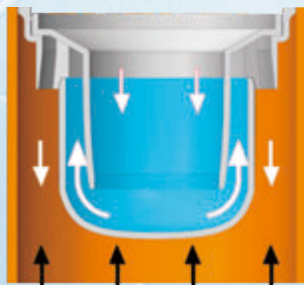

完全阻隔惡臭與蚊蟲

存水防臭落水頭系列



PK510
菊花型存水防臭
尺寸：9.3x9.3cm
面蓋：0.6mm
管徑：2"(A)



PK532
波浪型存水防臭
尺寸：9.3x9.3cm
面蓋：0.6mm
管徑：2"(A)



PK535
直條型存水防臭
尺寸：9.5x9.5cm
面蓋：0.8mm
管徑：2"(A)



PK535-1
直條型存水防臭
尺寸：9.5x9.5cm
面蓋：1mm
管徑：2"(A)



PK536
格柵型存水防臭
尺寸：9.5x9.5cm
面蓋：1mm
管徑：2"(A)



PK5362 (原PK534)
通寶型存水防臭
尺寸：9.5x9.5cm
面蓋：1mm厚度
管徑：2"(A)



PK538A
萊茵河存水防臭
尺寸：9.5x9.5cm
面蓋：1mm
管徑：2"(A)



PK531
泰晤士存水防臭
尺寸：9.5x9.5cm
面蓋：**7mm厚度**
管徑：2"(A)



PK537
尼羅河存水防臭
尺寸：9.5x9.5cm
面蓋：**6mm厚度**
管徑：2"(A)



PK5371 (原PK545)
塞納河存水防臭
尺寸：9.5x9.5cm
面蓋：**7mm厚度**
管徑：2"(A)



PK538
萊茵河存水防臭
尺寸：9.5x9.5cm
面蓋：**6mm厚度**
管徑：2"(A)



PK539
多瑙河存水防臭
尺寸：9.5x9.5cm
面蓋：**7mm厚度**
管徑：2"(A)

防臭小丸子系列



PK430
菊花型防臭小丸子
尺寸：9.3x9.3cm
面蓋：0.6mm
管徑：2"(O) 2"(A)



PK432
波浪型防臭小丸子
尺寸：9.3x9.3cm
面蓋：0.6mm
管徑：2"(O) 2"(A)



PK435
直條型防臭小丸子
尺寸：9.5x9.5cm
面蓋：0.8mm
管徑：2"(O) 2"(A)



PK435-1
直條型防臭小丸子
尺寸：9.5x9.5cm
面蓋：1mm
管徑：2"(O) 2"(A)



PK436
格柵型防臭小丸子
尺寸：9.5x9.5cm
面蓋：1mm
管徑：2"(O) 2"(A)



PK4362 (原PK434)
通寶型防臭小丸子
尺寸：9.5x9.5cm
面蓋：1mm厚度
管徑：2"



PK438A
萊茵河防臭小丸子
尺寸：9.5x9.5cm
面蓋：1mm
管徑：2"(O) 2"(A)



PK431
泰晤士防臭小丸子
尺寸：9.5x9.5cm
面蓋：**7mm厚度**
管徑：2"(O) 2"(A)



PK437
尼羅河防臭小丸子
尺寸：9.5x9.5cm
面蓋：**6mm厚度**
管徑：2"(O) 2"(A)



PK4371 (原PK445)
塞納河防臭小丸子
尺寸：9.5x9.5cm
面蓋：**7mm厚度**
管徑：2"(O) 2"(A)



PK438
萊茵河防臭小丸子
尺寸：9.5x9.5cm
面蓋：**6mm厚度**
管徑：2"(O) 2"(A)



PK439
多瑙河防臭小丸子
尺寸：9.5x9.5cm
面蓋：**7mm厚度**
管徑：2"(O) 2"(A)

四角地板排水-古銅色系列



PKU560
菊花型四角地板
口徑：2", 1½
尺寸：9.3x9.3cm
面蓋：0.6mm厚度



PKU570
直條型四角地板
口徑：2", 1½
尺寸：9.5x9.5cm
面蓋：0.8mm厚度



PKU516
廚房專用落水頭
口徑：2"
尺寸：9.3x9.3cm



- ◆內附密封軟墊
- ◆防臭、防蟲、防倒灌
- ◆上蓋可與PK560互換

四角活動地板-古銅色系列



PKU565
波浪型四角地板
口徑：2", 1½
尺寸：9.3x9.3cm
面蓋：0.6mm厚度



PKU595
直條型四角地板
口徑：2", 1½
尺寸：9.5x9.5cm
面蓋：0.8mm厚度



PKU596
格柵型四角地板
口徑：2", 1½
尺寸：9.5x9.5cm
面蓋：1mm厚度



PKU598A
薄萊茵河四角地板
口徑：2", 1½
尺寸：9.5x9.5cm
面蓋：1mm厚度

四角鍛造活動地板-古銅色系列 *適用中庭與車道



PKU597
尼羅河鍛造落水頭
口徑：2", 1½
尺寸：9.5x9.5cm
面蓋：**6mm厚度**



PKU598
萊茵河鍛造落水頭
口徑：2", 1½
尺寸：9.5x9.5cm
面蓋：**6mm厚度**



PKU599
多瑙河鍛造落水頭
口徑：2", 1½
尺寸：9.5x9.5cm
面蓋：**7mm厚度**



PKU591
泰晤士鍛造落水頭
口徑：2", 1½
尺寸：9.5x9.5cm
面蓋：**7mm厚度**



※本系列產品都附有**保護貼膜**防止刮傷及雜物掉進排水孔內(自行粘貼)

四角地板排水



厚度7mm · SUS304鑄造成形



濾網有效阻隔髒污及毛髮



選用**厚度7mm**
不鏽鋼鑄造成形
加強厚度，耐重壓，適用於停車場、商業空間



按壓防臭落水頭

利用按壓式地板開關達到密封防臭的作用，適用於不常排水水封不易維持的排水口，避免蚊蟲，異味，與病毒的傳播。



按壓式防臭-古銅色系列



PKU543
按壓式集水槽
尺寸：11x11x2cm
面蓋：1.2mm
管徑：2"(A)



PKU544
按壓式落水頭
尺寸：9.3x9.3cm
面蓋：0.6mm
管徑：2"(A)



PKU545
直條型按壓式落水頭
尺寸：9.5x9.5cm
面蓋：0.8mm
管徑：2"(A)



PKU546
格柵型按壓式落水頭
尺寸：9.5x9.5cm
面蓋：1mm
管徑：2"(A)



PKU547
尼羅河按壓式落水頭
尺寸：9.5x9.5cm
面蓋：6mm厚度
管徑：2"(A)



PKU548
萊茵河按壓式落水頭
尺寸：9.5x9.5cm
面蓋：6mm厚度
管徑：2"(A)



PKU548A
薄萊茵河按壓式落水頭
尺寸：9.5x9.5cm
面蓋：1mm厚度
管徑：2"(A)



PKU549
多瑙河按壓式落水頭
尺寸：9.5x9.5cm
面蓋：7mm厚度
管徑：2"(A)



PKU541
泰晤士按壓式落水頭
尺寸：9.5x9.5cm
面蓋：7mm厚度
管徑：2"(A)

逆閥門(上不來)



濾網拋光處理，毛髮不易吸附，方便清潔



整體包覆軸心，避免卡垢影響開關效果



逆閥門與底座的結合處特別設計橡膠墊圈不用擔心滲水。



利用水重力自動開關
順水流出、閥門開啟
水源停止，自動關閉

逆閥門(上不來)-古銅色系列



PKU580
菊花型逆閥門
尺寸：9.3x9.3cm
面蓋：0.6mm
管徑：2", 1½"



PKU582
波浪型逆閥門
尺寸：9.3x9.3cm
面蓋：0.6mm
管徑：2", 1½"



PKU585
直條型逆閥門
尺寸：9.5x9.5cm
面蓋：0.8mm
管徑：2", 1½"



PKU586
格柵型逆閥門
尺寸：9.5x9.5cm
面蓋：1mm
管徑：2", 1½"



PKU587
尼羅河逆閥門
尺寸：9.5x9.5cm
面蓋：6mm厚度
管徑：2", 1½"



PKU588
萊茵河逆閥門
尺寸：9.5x9.5cm
面蓋：6mm厚度
管徑：2", 1½"



PKU589
多瑙河逆閥門
尺寸：9.5x9.5cm
面蓋：7mm厚度
管徑：2", 1½"



PKU581
泰晤士逆閥門
尺寸：9.5x9.5cm
面蓋：7mm厚度
管徑：2", 1½"



PKU588A
薄萊茵河逆閥門
尺寸：9.5x9.5cm
面蓋：1mm厚度
管徑：2", 1½"

第三代逆閥門



抗菌材質
潮濕環境下，不易孳生黴菌，臭味

開放式濾網
毛髮不糾結，輕鬆分離好清理

大流量排水
側開式擋板，排水快速無阻力

防蚊蟲設計
排水完畢後，自動閉合，避免蚊蟲

存水防臭落水頭-古銅色系列



PKU510
菊花型存水防臭
尺寸：9.3x9.3cm
面蓋：0.6mm
管徑：2"(A)



PKU532
波浪型存水防臭
尺寸：9.3x9.3cm
面蓋：0.6mm
管徑：2"(A)



PKU535
直條型存水防臭
尺寸：9.5x9.5cm
面蓋：0.8mm
管徑：2"(A)



PKU536
格柵型存水防臭
尺寸：9.5x9.5cm
面蓋：1mm
管徑：2"(A)



PKU537
尼羅河存水防臭
尺寸：9.5x9.5cm
面蓋：**6mm厚度**
管徑：2"(A)



PKU538
萊茵河存水防臭
尺寸：9.5x9.5cm
面蓋：**6mm厚度**
管徑：2"(A)



PKU539
多瑙河存水防臭
尺寸：9.5x9.5cm
面蓋：**7mm厚度**
管徑：2"(A)



PKU531
泰晤士存水防臭
尺寸：9.5x9.5cm
面蓋：**7mm厚度**
管徑：2"(A)

存水防臭落水頭



過濾網阻隔
髒污與毛髮



防臭存水盒
有效地阻隔
臭氣防蚊蟲

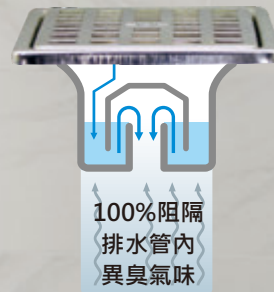

100%阻隔
排水管內
異臭氣味

適用場所：
暗管浴室、淋浴間
水封可以 100%的
阻隔異味、蚊蟲入
侵過濾毛髮，清洗
容易排水更順暢。

防臭小丸子-古銅色系列



PKU538A
萊茵河存水防臭
尺寸：9.5x9.5cm
面蓋：1mm
管徑：2"(A)



PKU430
菊花型防臭小丸子
尺寸：9.3x9.3cm
面蓋：0.6mm
管徑：2"(O) 2"(A)



PKU432
波浪型防臭小丸子
尺寸：9.3x9.3cm
面蓋：0.6mm
管徑：2"(O) 2"(A)



PKU435
直條型防臭小丸子
尺寸：9.5x9.5cm
面蓋：0.8mm
管徑：2"(O) 2"(A)



PKU436
格柵型防臭小丸子
尺寸：9.5x9.5cm
面蓋：1mm
管徑：2"(O) 2"(A)



PKU437
尼羅河防臭小丸子
尺寸：9.5x9.5cm
面蓋：**6mm厚度**
管徑：2"(O) 2"(A)



PKU438
萊茵河防臭小丸子
尺寸：9.5x9.5cm
面蓋：**6mm厚度**
管徑：2"(O) 2"(A)



PKU439
多瑙河防臭小丸子
尺寸：9.5x9.5cm
面蓋：**7mm厚度**
管徑：2"(O) 2"(A)



PKU431
泰晤士防臭小丸子
尺寸：9.5x9.5cm
面蓋：**7mm厚度**
管徑：2"(O) 2"(A)



PKU438A
萊茵河防臭小丸子
尺寸：9.5x9.5cm
面蓋：1mm
管徑：2"(O) 2"(A)

防臭小丸子

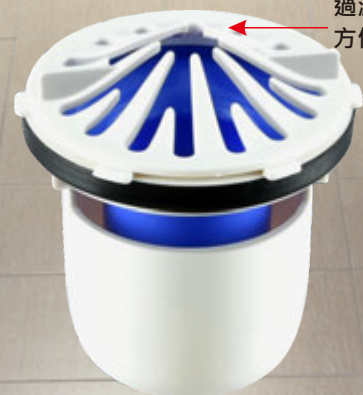

過濾毛髮
方便清理

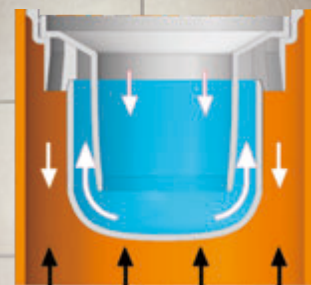

完全阻隔惡臭與蚊蟲

四角形高腳落水頭



PD740
PD740A (附網)
銅高腳落水頭
尺寸：9.3x9.3x5.9cm
口徑：2"



PD740S
PD740SA (附網)
銅鍍鉻高腳落水頭
尺寸：9.3x9.3x5.9cm
口徑：2"



PD739
PD739A (附網)
不鏽鋼高腳落水頭
尺寸：9.3x9.3x6cm
口徑：1½", 2", 3"

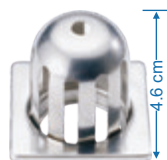

PD753
PD753A (附網)
花台高腳落水頭
尺寸：7x7x4.6cm
口徑：1½", 2"



PD752
淺溝專用落水頭
尺寸：7x7x2cm
口徑：1½", 2"



PD751
淺溝專用落水頭
尺寸：7x7cm
口徑：2"

露台落水頭



PD754
露台落水頭
尺寸：9.5x9.5x1.5cm
口徑：1½", 2"



PD754A
露台(上不來)落水頭
尺寸：9.5x9.5x1.5cm
口徑：2"



PD755
露台落水頭
尺寸：11x11x1.5cm
口徑：2"



PD755A
露台(上不來)落水頭
尺寸：11x11x1.5cm
口徑：2"



PD756
露台落水頭
尺寸：11x11x2cm
口徑：3"

洗衣機、流理台軟管落水頭、冷氣機排水落水頭



PK515 (薄管)
PK515O (厚管)
軟管專用落水頭
尺寸：9.35x9.35x3.45cm
口徑：2"x1¼"



PK515A (薄管)
軟管塞頭
尺寸：6.7x6.7x3.2cm
口徑：2"x1¼"



PK515B (厚管)
軟管塞頭
尺寸：6.7x6.7x3.2cm
口徑：2"x1¼"

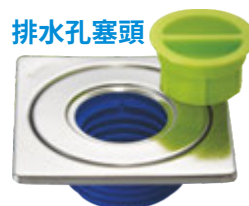

排水孔塞頭



PK615 (薄管)
PK615O (厚管)
軟管專用落水頭
尺寸：9.5x9.5x3.45cm
口徑：2"x1¼"



PK615A (薄管)
軟管塞頭
尺寸：6.7x6.7x3.2cm
口徑：2"x1¼"



PK615B (厚管)
軟管塞頭
尺寸：6.7x6.7x3.2cm
口徑：2"x1¼"

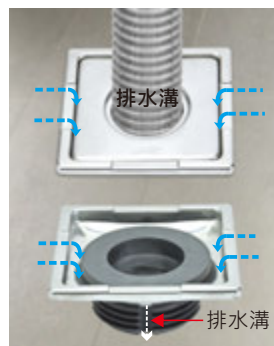

排水溝

排水溝

冷氣機排水落水頭



PK515S 新品
尺寸：9.3x9.3x3.45cm
口徑：2"x3/4"



PD758 新品
尺寸：9.5x9.5x3.2cm
口徑：2"x3/4"

溢水口修飾蓋 (一體成形, 防污抗鏽)

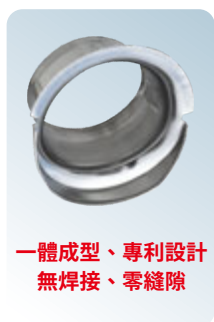

一體成型、專利設計
無焊接、零縫隙



PQ313
外牆溢水口
尺寸：9.8x9.8x2.1cm
口徑：1½", 2"



PQ313D
外牆溢水口
尺寸：9.8x9.8x2.1cm
口徑：1½", 2"



PQ313E
外牆溢水口
尺寸：9.8x9.8x2.1cm
口徑：1½", 2"



PQ313F 新品
外牆溢水口
尺寸：11.8x11.8x3.8cm
口徑：3", 4"



PQ313A
外牆四角溢水口
尺寸：8x8cm
口徑：1½"



PQ313B
內牆溢水口修飾蓋
尺寸：7x7x1.66cm
口徑：2", 1½", 3", 4"

PK615 排水式軟管落水頭



- ◆ 落水頭蓋板採排水溝設計，讓地板快速排水，減少積水現象。
- ◆ 內藏TPR軟質塑膠接頭，可以咬緊軟管防止震動時造成移位。
- ◆ 防止肥皂污水泡沫逆流，可達到防蚊蟲、蟑螂，阻隔臭味功能。

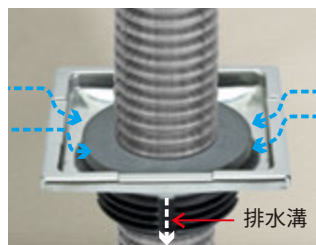
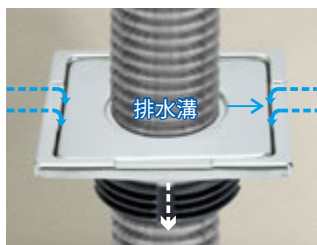

蓋板採溝縫排水設計

下雨天或用水沖洗地板時，溝縫排水設計可以讓水快速排出地面，減少積水現象。



TPR軟質塑膠接頭

可以咬緊洗衣機軟管及排水功能，防止洗衣機使用時的震動造成水管移位，以及肥皂污水逆流。



傳統排水，操心煩惱

- ◆ 洗衣機旁的落水口，直接將排水軟管插進預留孔，使用時的運轉震動造成水管移位。
- ◆ 傳統落水口因有空隙泡沫污水從排水口逆流出來，蟑螂、蚊蠅往上爬，產生很多困擾。
- ◆ 下雨天或沖洗地板時，落水頭處會有積水或洩水不良的情形，慢慢滲到地板下層形成壁癌。

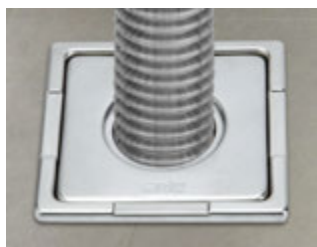

一插即用，輕鬆改造

獨家開發洗衣機軟管專用排水落水頭，造型簡潔美觀，與地面平整，磁磚切線吻合，規劃與使用上更加方便安全。

材質：NO.304不鏽鋼，TPR軟質塑膠
尺寸：95x95mm，產地：台灣
口徑：2英吋(薄管)／2英吋(厚管)



PK615 (薄管)

尺寸：9.5x9.5x3.45cm
口徑：2"



PK615A (薄管)

尺寸：6.7x6.7x3.2cm
軟管塞頭口徑：2"



PK6150 (厚管)

尺寸：9.5x9.5x3.45cm
口徑：2"



PK615B (厚管)

尺寸：6.7x6.7x3.2cm
軟管塞頭口徑：2"

PK550

銅方型地板清潔口

超高品質、有保障、很實用，能讓你讚美與信賴的好產品

◆ 材質：純銅鍍鉻

口徑	2"	3"	4"	5"
尺寸	7.5cm	10cm	12cm	14.5cm
牌價	1200	1500	2000	2500

一般銅地板清潔口



1.現在市場上所銷售的銅地板清潔口，面蓋底部平滑沒有支撐柱，排水口與PVC管的口徑尺寸是一樣無法插入管內。



2.面板底部沒有支撐柱，排水口沒有插入管內，要鎖緊時輕輕一推，水泥地板，就很容易產生龜裂或破碎現象，臭氣會從裂縫的地方竄出。



3.清潔口面蓋的開關口是四方型，要取用時需要特殊工具才可打開起。

雅麗家銅地板清潔口



1.全新研發，銅地板清潔口PK550，清潔口面板底部，有四個支撐柱，排水口能插入水管內不會產生位置移動。



2.底部有四個支撐柱排水口插入水管內，打開面蓋時，不像一般市場上的品牌一樣讓水泥表層破碎竄出臭味。

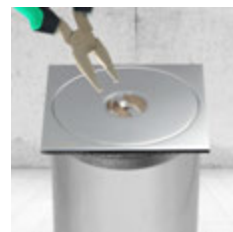

3.面蓋的開關口是一字型的形狀，要開啟時，使用一般鋼絲鉗不用費心尋找特殊工具。

PK550F 新品

銅方型地板清潔口

鎖螺絲面蓋，耐厚面板不易變形，完全密封臭味不外洩。

◆ 材質：純銅鍍鉻

口徑	2"	3"	4"	5"
尺寸	7.5cm	10cm	12cm	14.5cm
牌價	1200	1500	2000	2500



PK555 線框磁磚地板清潔口

產品特色

- ◆ 銅材質製造，無邊框設計，不被傳統面蓋破壞美觀。
- ◆ 以石材磁磚取代不鏽鋼面蓋，展現出整體高級質感。



- ◆ 線框磁磚座尺寸：
尺寸：14x14x4.5cm
磁磚座：12.2x12.2x1.2cm

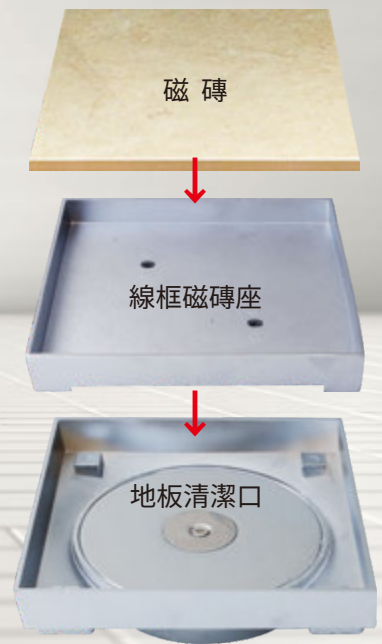

- ◆ 地板清潔口尺寸：
口徑：4"
材質：銅、產地：台灣

PK620

陽台立管修飾蓋



產品功能

1. 修飾陽台立管的地面收邊防止滲水與定位等困擾。
2. 專為磁磚設計的四角底座可直接切割磁磚後使用。
3. 高於地面3~5公分銅環可避免積水沿著管壁留下。

- ◆ 尺寸：4" 5"
- ◆ 材質：純銅鍍鉻



PK620A 新品

陽台立管扣環修飾蓋



產品功能

1. 分離式扣環設計，方便安裝陽台立管收邊修飾。
2. 高於地面3~5公分扣環，可避免積水沿著管壁留下。

- ◆ 尺寸：4" 5"
- ◆ 材質：PVC



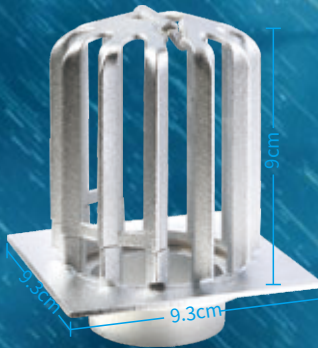

PD757 新品

攔砂高腳落水頭

三角斜面結構

攔阻落葉、雜物、泥土。

掀蓋式設計

方便清理、加快排水速率。



1.三角錐欄結構
採三角斜面設計，發揮最大的攔阻落葉及泥沙，避免屋頂積水而產生壁癌。

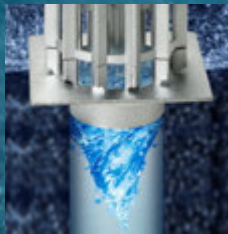

2.增加排水速率
短時間可大量排水，再大的雨也不怕，比舊式落水頭排水更快速！



3.掀蓋式疏通清理
清潔本產品時掀起外蓋，方便又快速定期疏通清理排水口。

PD790 不銹鋼牆腳落水頭 新品

適用於牆腳的L型排水，輕鬆拆卸清洗方便，不易堵塞。



尺寸：10 x 6.5 x 6.5 cm
孔徑：1½、2"、材質：不鏽鋼



尺寸：25 x 11 x 11 cm
孔徑：2"、3"、材質：不鏽鋼

PK500 防臭小丸子

- ◆長效水封效果，完全阻隔惡臭與蚊蟲
- ◆過濾網可有效地阻隔髒污及毛髮
- ◆毛髮容易捏起，方便清潔，安裝簡便



防臭水封結構

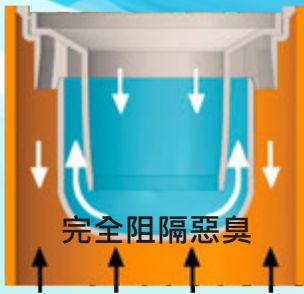

完全阻隔惡臭



台北國際發明暨技術交易展
榮獲發明競賽 金牌獎



安裝方式



1 用螺絲起子將地
板落水頭上蓋打開

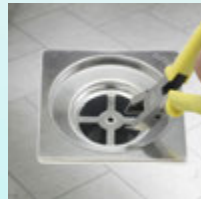

2 使用斜口鉗剪除
底座十字部份。

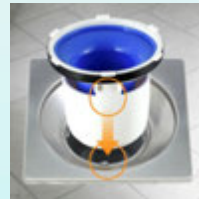

3 底座預留凹槽位
置，對準落水頭底
座之卡榫置入。

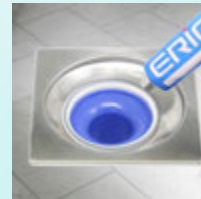

4 在底座外圍上矽
利康，注意不要黏
住藍色上座。



5 放上毛髮過濾網
裝回上蓋，完成安
裝步驟。

PK505 逆閥門 (上不來)

- ◆濾網表面拋光處理，毛髮不易吸附，容易捏起方便清潔，阻隔髒污及毛髮。
- ◆利用水的重力，自動開合，故障率低。有效抑制臭氣往上昇，防止蚊蟲。
- ◆整體包覆軸心，避免卡垢影響閥門開關效果

安裝方式

- 將落水頭上蓋打開，使用斜口鉗剪除底座十字部份。
- 逆閥門底座預留凹槽，對準落水頭底座之卡榫置入。
- 在底座外圍上矽利康，抑制臭味往上昇。
- 放上毛髮過濾網，裝回上蓋，完成安裝步驟。

為什麼

廚房浴室屋外通氣罩，必須要用

雙層導流

室外通氣罩

1 室內油煙熱氣廢氣排得出去。

2 外面的強風豪雨進不來。

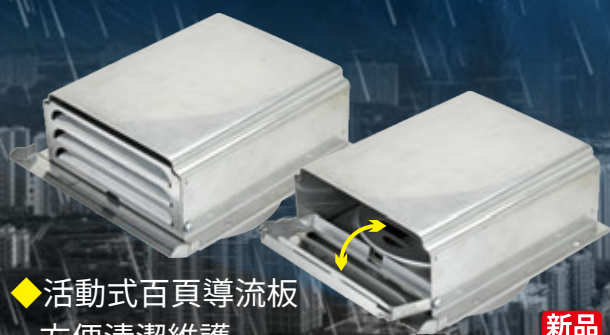

◆活動式百頁導流板
方便清潔維護

新品



雙層式結構



虹吸出風口
循環力學、流速更快



氣流路徑方向

室外

室內

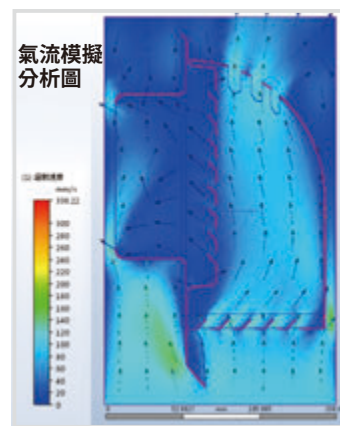

氣流模擬
分析圖

平版 **雙層** 導流通氣罩

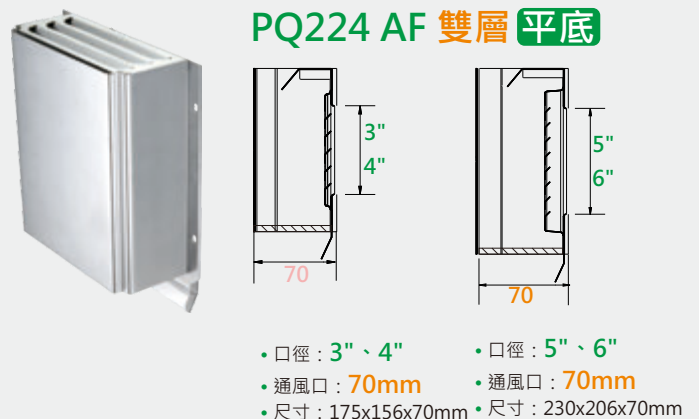
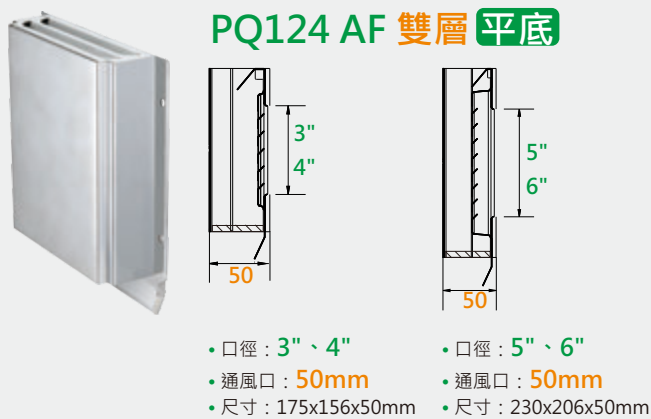
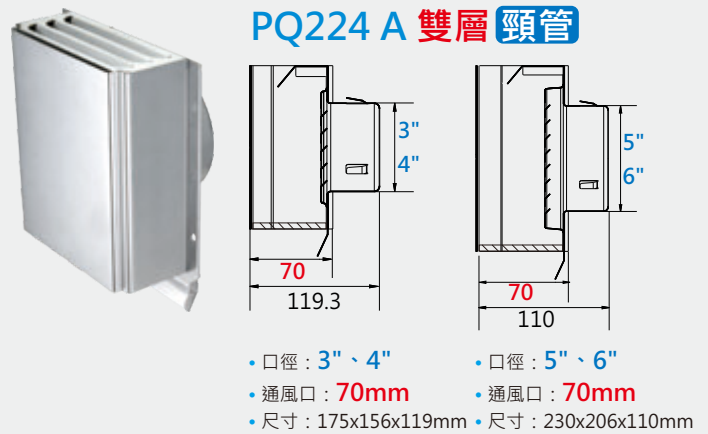
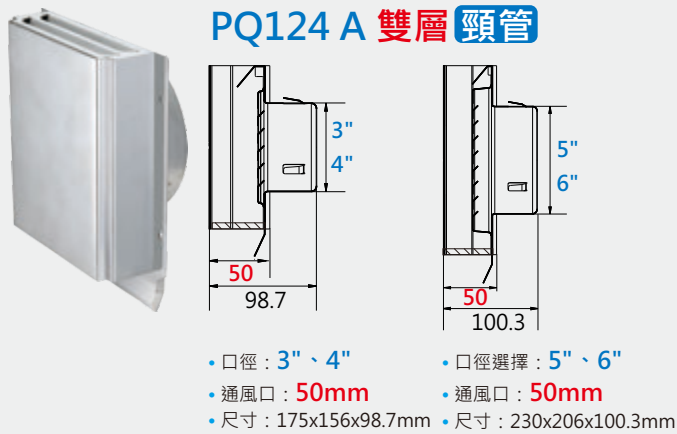

圓弧 **雙層** 導流通氣罩



平版 單層 導流室外通氣罩

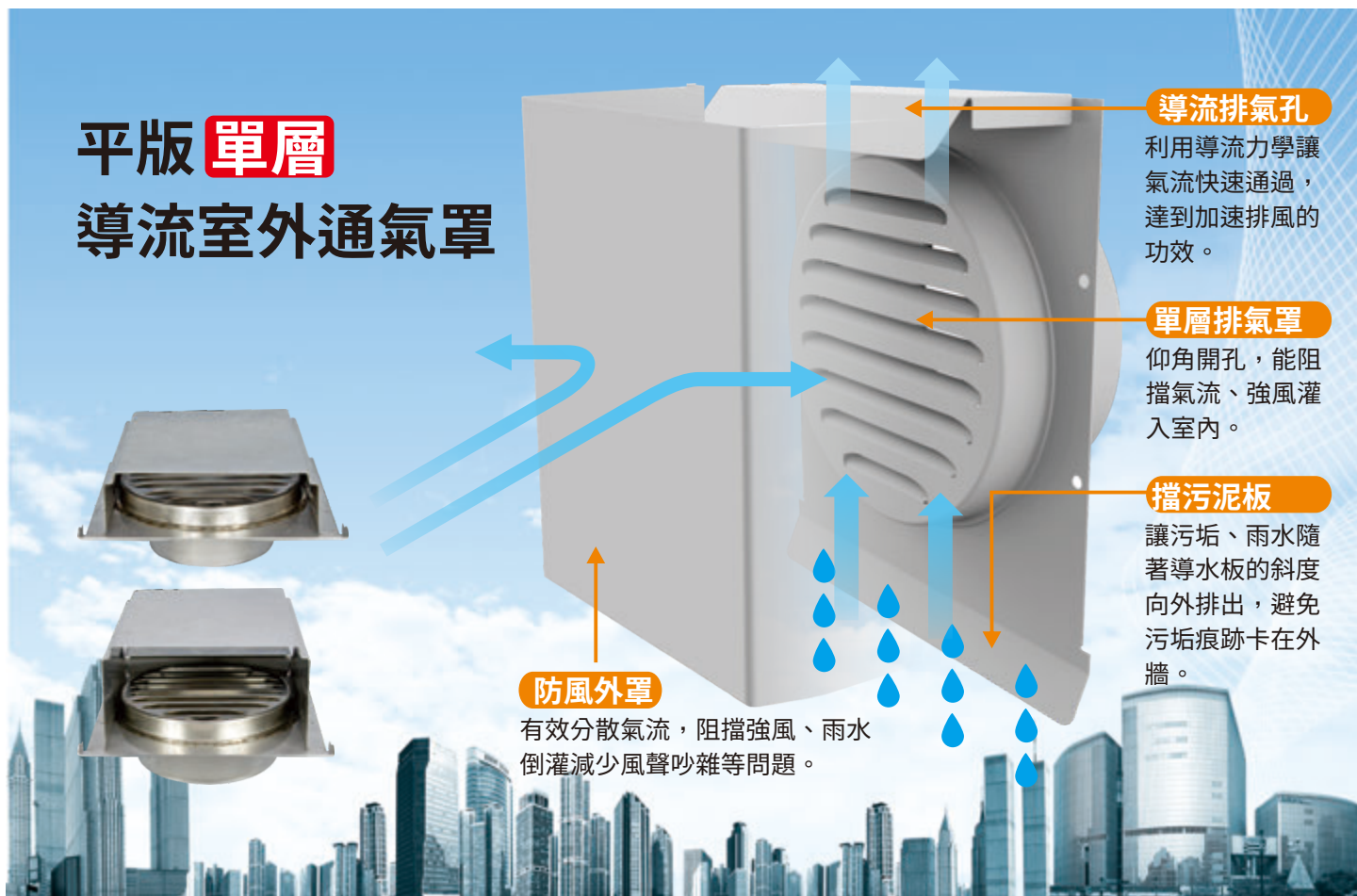

導流排氣孔

利用導流學讓氣流快速通過，達到加速排風的功效。

單層排氣罩

仰角開孔，能阻擋氣流、強風灌入室內。

擋污泥板

讓污垢、雨水隨著導水板的斜度向外排出，避免污垢痕跡卡在外牆。

防風外罩

有效分散氣流，阻擋強風、雨水倒灌減少風聲吵雜等問題。

PQ114 A 單層 頸管

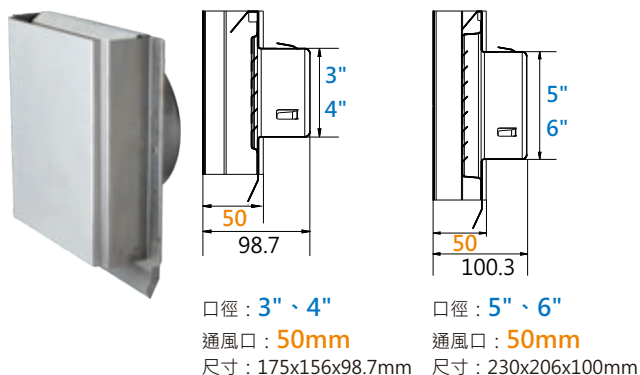

PQ214 A 單層 頸管

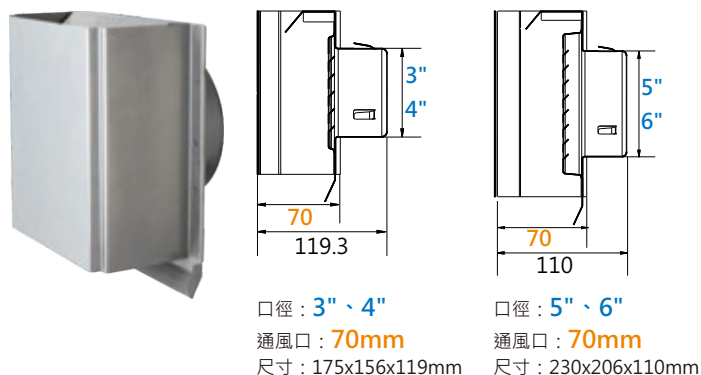

PQ114 AF 單層 平底

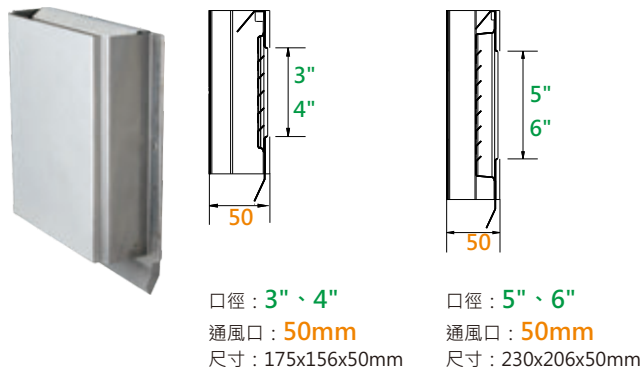

PQ214 AF 單層 平底

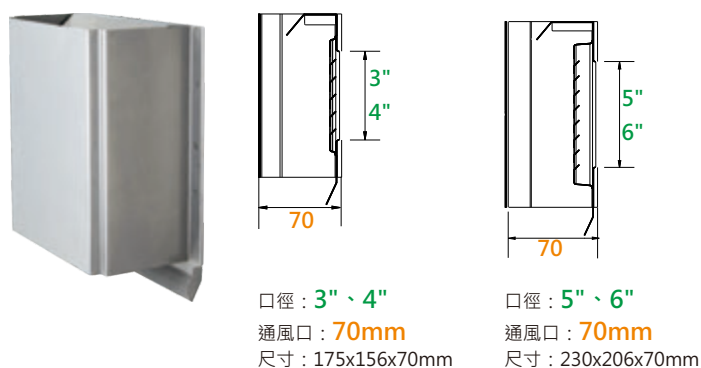

圓弧 單層

導流室外通氣罩

現在建築物都是高樓大廈，客戶要求外牆排氣罩具有擋風、防噪音功能，雅麗家開發新的防颶導流室外排氣罩

抗風、擋雨、防污



高樓用



PQ314A 單層 頸管



- 口徑：3" 4"
- 通風口：70mm
- 樣式：亮面、霧面
- 尺寸：190.5x157x124.4mm

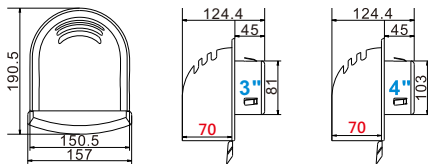

PQ314A 單層 頸管



- 口徑：5" 6"
- 通風口：90mm
- 樣式：亮面、霧面
- 尺寸：243x208x144.3mm

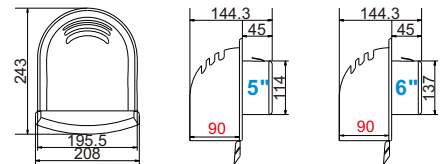

PQ314AF 單層 平底



- 口徑：3" 4"
- 通風口：70mm
- 樣式：亮面、霧面
- 尺寸：190.5x157x79.5mm

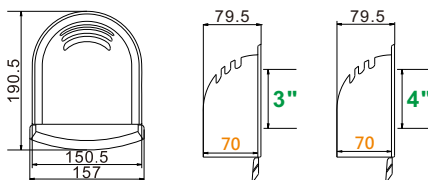

PQ314AF 單層 平底



- 口徑：5" 6"
- 通風口：90mm
- 樣式：亮面、霧面
- 尺寸：243x208x99.3mm

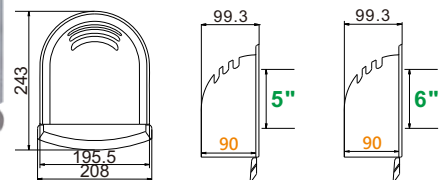

雙層導流 室外通氣罩

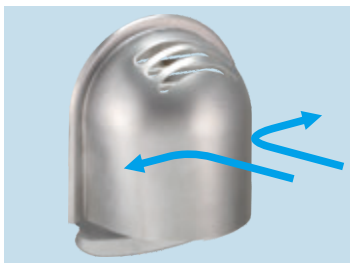
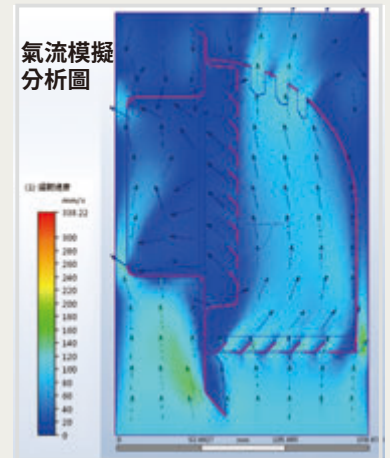
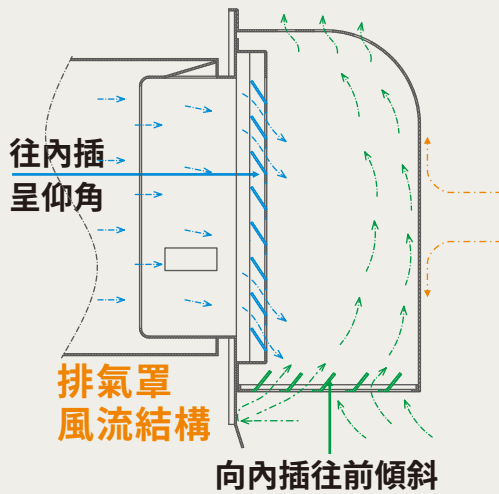

優點總彙

1.採外罩式外殼，優點可擋住迎面而來強風直接灌入室內而影響居住品質（冷嗖嗖）更嚴重者會吹熄爐火影響煮三餐工作。



2.內部出風口採百葉片式**往內插呈仰角**，好處是能阻止部分風流往室內吹，風是在固定管內流動不受屋外強風流擾亂，排風量很正常，因角度正確不會和屋外強風互相碰撞而產生風切鳴聲。



3.上部開口更是一大重要開發結構，**太子樓** 效應能導引底部的風量直接往上去釋放，又有導流功效，能加速屋內風往外排出。

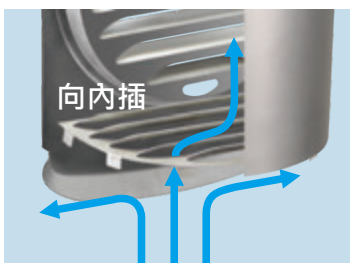

4.底部多設一層百葉片角度呈**向內插往前傾斜**更是正確的結構功能，當屋外強風吹襲時如風向是由低往上就能直接擋下約六成的風量，其餘風量會因勢導引向外罩邊，順勢推往上去開口往外排放往室內吹送的風量經測試僅約一成多左右。



5.風量排送如果是在固定管內進行，其進風口徑與出風口徑最基本需要2：1的比例構造才不至於風阻過高，才能達到完全排風功能。例如：排風口徑是6" (15cm) 出風口徑的深度就得8~9cm來承接所排出的風量，才不至於影響排風效果，不讓油煙留在室內而影響住屋者的身體健康（容易得肺癌）。



PQ311 平面通氣罩

請搭配 BA139 外壁偏心管
防止管內積水

製造地：台灣
材質：No.304不銹鋼製造



產品特色

- 1.平面通氣罩，可依照外牆的顏色烤漆，整體美觀不突兀。
- 2.內斜45°開孔設計，外觀平整。
- 3.No.304不銹鋼製造，防鏽抗氧化。

注意事項

清理磁磚水泥時若用(高濃度鹽酸)酸洗，No.304不銹鋼表面必須用清水大量沖洗後抹乾。

使用規範

將通氣罩插入套管中，在周圍塗上一圈至少0.5mm的矽利康或用螺絲固定。

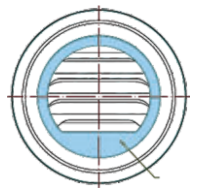
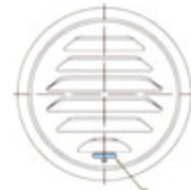
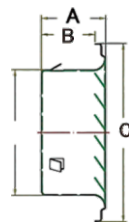

洩水口

擋水板

尺寸：2" 3" 4" 5" 6"

規格	A	B	C	牌價
2"	41mm	32.4mm	98mm	360
3"	47mm	38.4mm	126.4mm	400
4"	52mm	43.4mm	145mm	500
5"	72mm	43.4mm	200mm	850
6"	72mm	43.4mm	200mm	850



PQ312 四角形 平面通氣罩

尺寸：3" 4" 5" 6"
製造地：台灣
材質：No.304不銹鋼製造
可搭配外壁偏心管使用



PQ325 鋁箔伸縮軟管

雙層鋁箔，靈活的空調管道配管。
尺寸：4"(浴室通風機專用)
長度：10M



PQ310 PQ310F(平底) 不銹鋼防風罩

尺寸：
4" 5" 6" (大型面蓋)
3" 4" (小型面蓋)
可搭配外壁偏心管使用

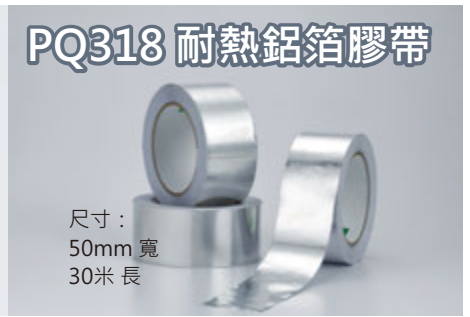



防疫建材

在防疫超前部屬中，只要用對好建材就能打造**隔絕病毒於室外，防止細菌在擴散**的防疫空間，提升家人保護力就從防疫建材做起，讓家安心無虞！



防臭總存水彎



防臭總存水匯流盒



暗排水平頂接頭



延遲定時換氣扇



環保截油槽



防疫衛生龍頭

自然循環共享，珍愛環境資源

環保截油槽



榮獲2018年台灣
創新技術博覽會 **金牌獎**

BA-133

過濾油脂

運用油水自然分離原理，分池過濾設計，體積小好安裝。

防止阻塞

有效過濾油脂，防止皂化污水堵塞水管，輕鬆保養清理。

阻隔惡臭

水封設計可阻隔排水管惡臭及蚊蟲侵擾，保持環境衛生。



 **YouTube**
掃描QR Code 條碼
觀看產品介紹影片



◆尺寸：40cm 長x20cm 寬x20cm 高 ◆重量：4.5kg(淨重) / 容量：6000cc

防臭總存水彎

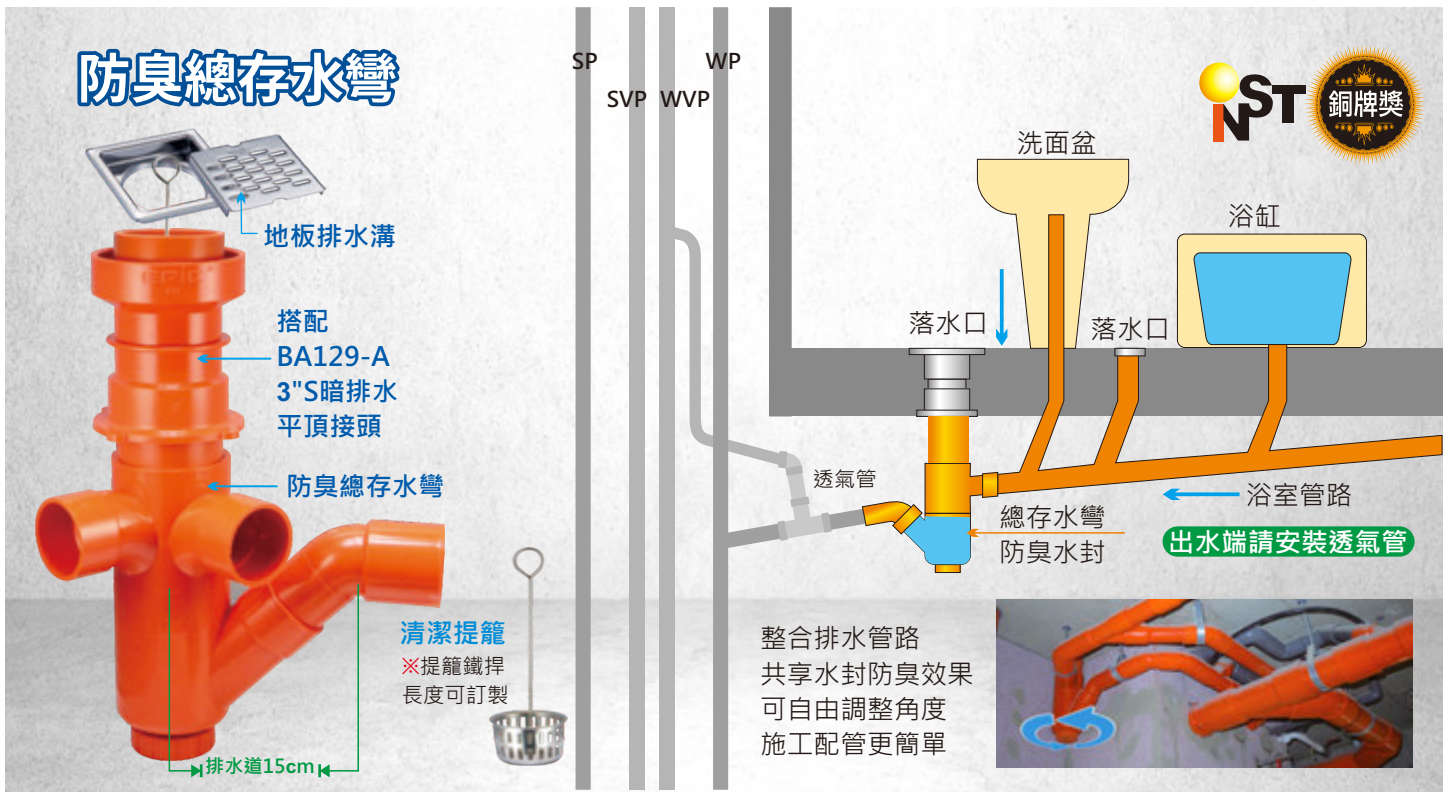

保持水封

連接複數的排水設備
共享水封防臭效果·
避免較少使用的存水
彎枯竭，而導致破封



任意旋轉角度

入水口和出水口，分為
兩個活動套件可以任意
旋轉360°角度隨意配管
靈活無死角



清潔提籠

落水口還增加清潔過濾
毛髮雜物提籠的設計·
在家就可做清潔維護工
作，省下許多麻煩。



底部封蓋設計

施工時先打開封蓋可避
免施工過程，因為疏忽
而讓污水雜物殘留，完
工後將封蓋轉緊。

※注意：正確使用本產品，請
一個月定期清理維護一次。



BA111

防臭總存水彎

規格：進水口2"、出水口2"、落水口3"
內附：不鏽鋼清潔提籠(長度35cm)



BA112

防臭總存水彎

規格：進水口2"x2、出水口2"、落水口3"
內附：不鏽鋼清潔提籠(長度35cm)



BA114

防臭總存水彎

規格：進水口2"x2、出水口3"、落水口3"
內附：不鏽鋼清潔提籠(長度35cm)



BA115

防臭總存水彎

規格：進水口2"x3、出水口3"、落水口3"
內附：不鏽鋼清潔提籠(長度35cm)



BA116

防臭總存水彎

規格：進水口3"、出水口3"、落水口3"
內附：不鏽鋼清潔提籠(長度35cm)



BA117

防臭總存水彎

規格：進水口3"、出水口3"、落水口3"
內附：不鏽鋼清潔提籠(長度35cm)



BA119

防臭總存水彎 (一字型)

規格：進水口2"x2、出水口2"、落水口3"
內附：清潔提籠



BA119

防臭總存水彎 (一字型)

- * 整合排水管路，共享水封避免臭味
 - * 可自由旋轉角度，配管施工更簡單
 - * 內附清潔提籠，方便過濾毛髮雜物
 - * 總存水量1000cc，有效水量600cc
 - * 水封深度6cm，防臭時間約2個月
- 規格：進水口2"、出水口2"、落水口3"
內附：清潔提籠

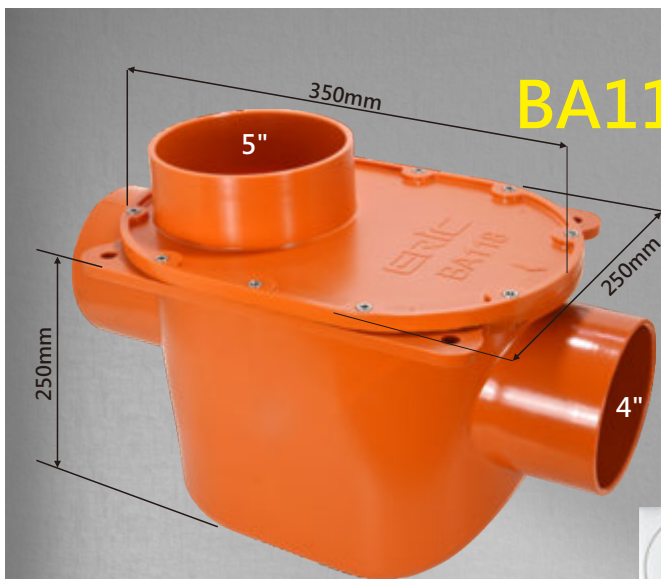

BA118 防臭總存水匯流盒 (陰井)

- * 整合排水管路，共享水封避免臭味
- * 存水量5000cc，水封持久檢修方便
- * 內附清潔提籠，過濾毛髮避免阻塞

規格：進水口4"、出水口4"、落水口5"
內附：清潔提籠

埋入式 (透天屋專用)



銅質 配件搭配
型號：PK550方形清潔口
尺寸：14.5x14.5cmx5"
材質：銅質

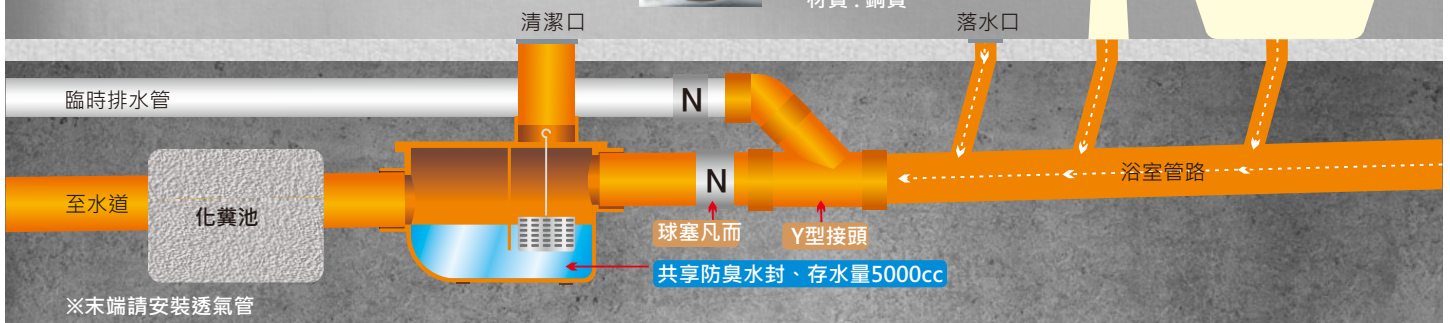

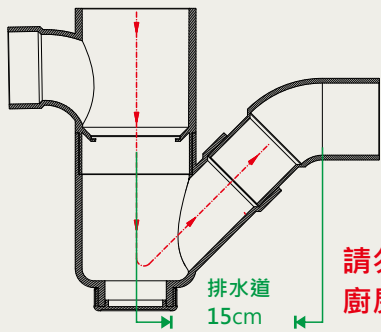

ERIC 雅麗家

總存水彎特點總彙

整體結構採Y型流水原理設計 (排水道15公分)
符合流體力學排水順暢，具有自清功能，不卡汙泥。

請勿使用在
廚房排水區



BA-111

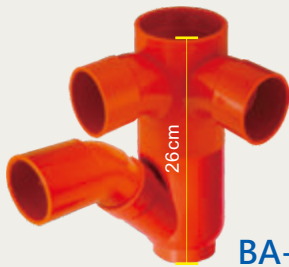

BA-112

防臭總存水彎規格:

BA-111、BA-112

總高度26cm、出水口2"、總存水量1000CC、
水封深度6cm、有效水量600cc、防臭時間約2個月。

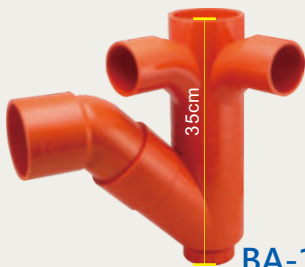

BA-114

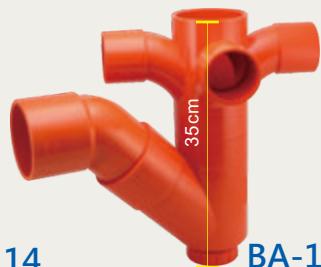

BA-115

BA-114、BA-115

總高度35cm、出水口3"、總存水量1500cc、
水封深度6cm、有效水量900cc、防臭時間約3個月。



不鏽鋼
清潔提籠

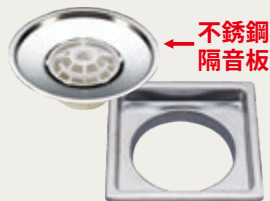

不銹鋼
隔音板

- ◆ 內附有不鏽鋼小提籠做當層樓清潔雜物。
- ◆ 地板排水內部附有不銹鋼隔音板，它具有雙重消音效果，所以使用本產品完全無噪音。
- ◆ 重要是價格很親民。

非常感謝豐呂建設王森生協理，對我們公司提供非常俱前瞻性有功能的防臭總存水彎。

配件搭配、型號：PK521 方便搭配3"口徑防臭總存水彎使用



PK521-A 直條
11cmx11cm 3"



PK521-B 網狀
11cmx11cm 3"



PK521-C 石材
11cmx11cm 3"



PK521-D 波浪
10cmx10cm 3"



PK521-E 線框石材
11cmx11cm 3"



PK521-K 隔音板
8.5cmx8.5cm +上不來



PK521-P 直條
11cmx11cm 3"
14cmx14cm 4"

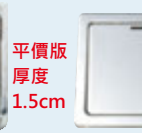

PK521P-A
11cmx11cm 3"
14cmx14cm 4"



PK521P-B
11cmx11cm 2"



PK521P-C
11cmx11cm+上不來



PK550方形清潔口
10cmx10cm 3"

清潔提籠



※提籠鐵桿
長度可訂製

BA113 高頸 防臭總存水匯流盒



BA113A 短頸 防臭總存水匯流盒

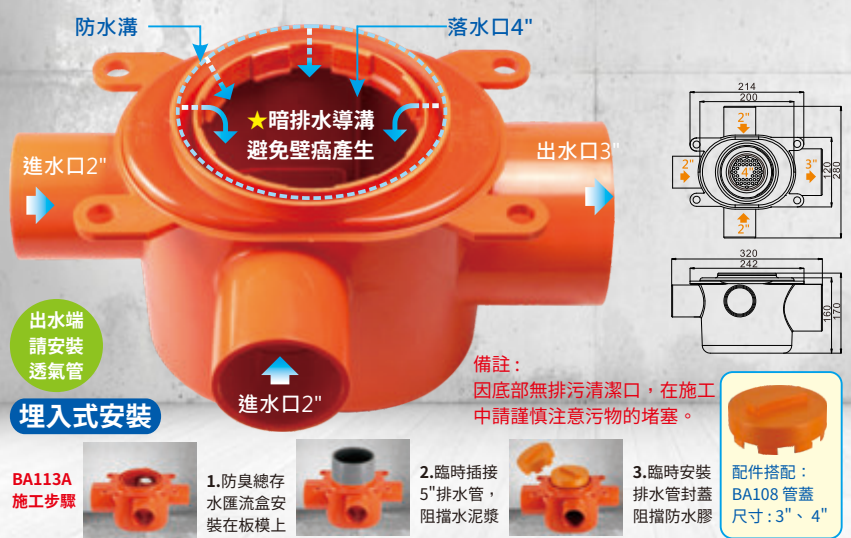

BA113B 高頸 防臭總存水匯流盒



高頸匯流盒 (埋入式安裝)

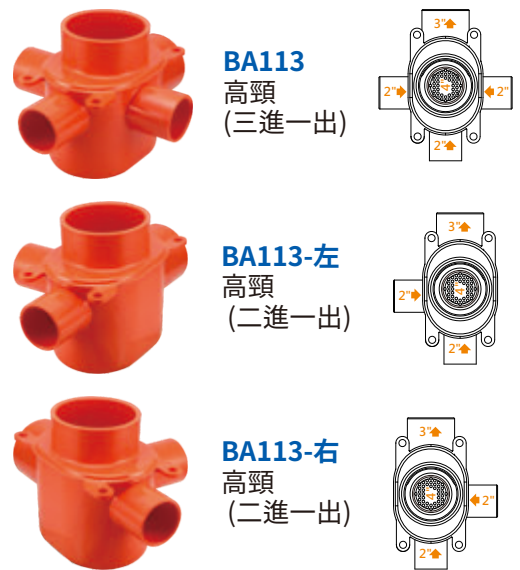

短頸匯流盒 (埋入式安裝)

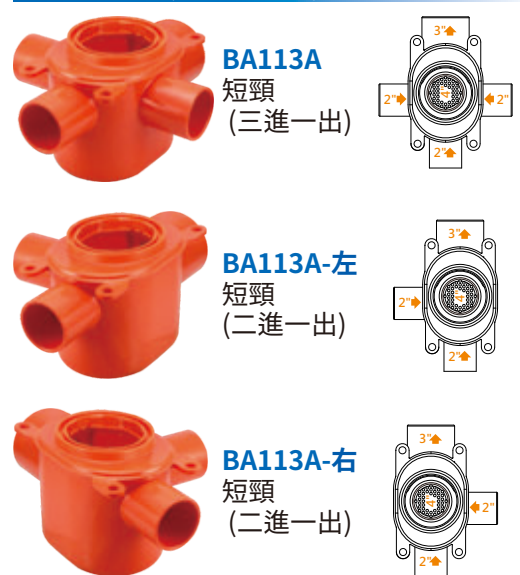

高頸匯流盒 (吊管式安裝)

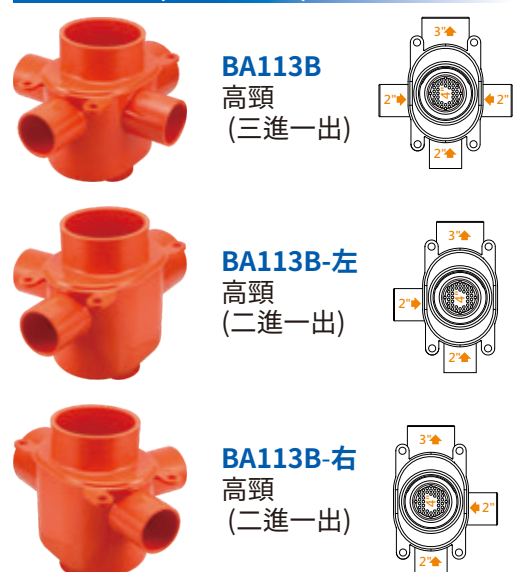



BA121 高頸 新品 防臭總存水匯流盒

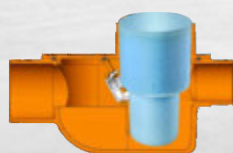

防污泥泡棉

可防止污泥滾入
避免施工當中產生
的堵塞淤積。

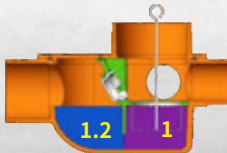

最佳存水容積比

1 : 1.2有效水封容積
創造高效排水動能，
提升自淨防臭。

高頸匯流盒 (埋入式安裝)

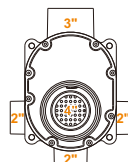

BA121
高頸 (三進一出)

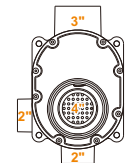

BA121-左
高頸 (二進一出)

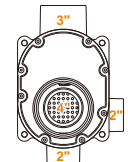

BA121-右
高頸 (二進一出)

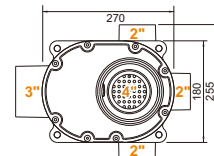
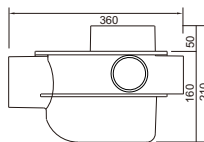

BA121A 短頸 新品 防臭總存水匯流盒

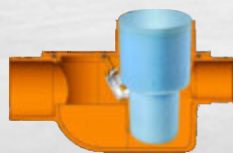

防污泥泡棉

可防止污泥滾入
避免施工當中產生
的堵塞淤積。

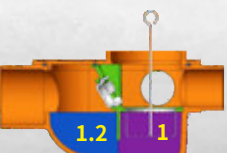

最佳存水容積比

1 : 1.2有效水封容積
創造高效排水動能，
提升自淨防臭。

短頸匯流盒 (埋入式安裝)

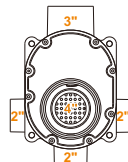

BA121A
短頸 (三進一出)

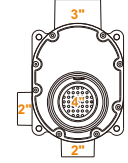

BA121A-左
短頸 (二進一出)

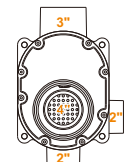

BA121A-右
短頸 (二進一出)

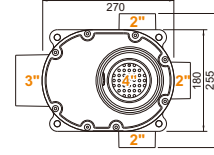
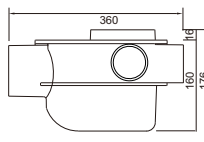

BA121B 高頸 新品 防臭總存水匯流盒

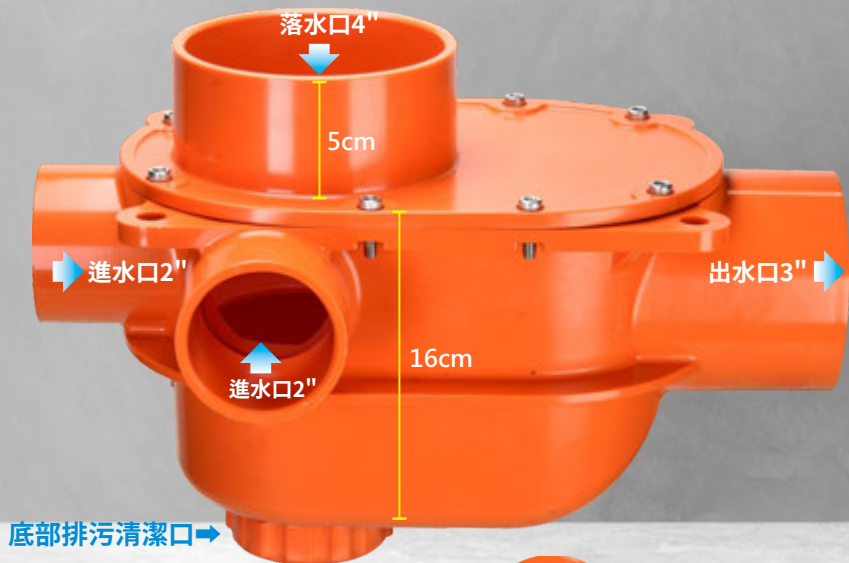

防污泥泡棉
可防止污泥滾入
避免施工當中產生
的堵塞淤積。



底部排污、容易維護
底部有清潔口，施工中請
打開底蓋，預防異物堵塞
淤積。

高頸匯流盒 (吊管式安裝)

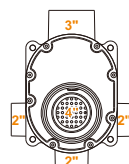

BA121B
高頸 (三進一出)



BA121B-左
高頸 (二進一出)

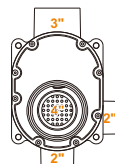

BA121B-右
高頸 二進一出)

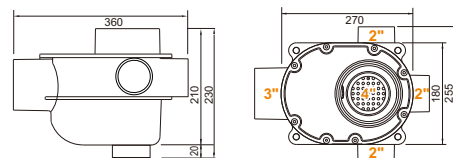

創新獨特功能 緊急清潔口



緊急清潔口

1. 主幹管出現堵塞打開緊急清潔口



2. 使用高壓水柱清洗機或通管機
解決水管阻塞的問題



排污 架高底座配件

安裝步驟：

1. 安裝排污架高底座於施工樓層
方便板模進行鋼筋紮綁作業。



4cm

2. 組合安裝匯流盒進行灌漿作業。



3. 拆模經修飾 面後，安裝底 部排污口兩個 管塞頭 (在施 工階段可選擇 安裝一個或兩 個管塞頭)



第一層管塞頭
橡膠墊圈
第二層管塞頭

4. 組合完成品



配件搭配、型號：PK521 方便搭配4"口徑總存水匯流盒使用



防污泥泡棉





BA121C 高頸 新品 防臭總存水匯流盒



高頸匯流盒 (埋入式安裝)

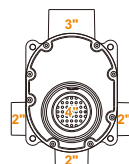

BA121C
高頸 (三進一出)



BA121C-左
高頸 (二進一出)

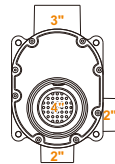

BA121C-右
高頸 二進一出

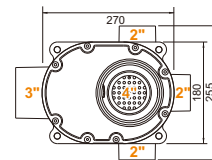
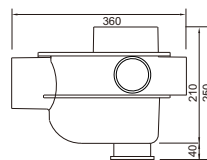

BA121D 短頸 新品 防臭總存水匯流盒



短頸匯流盒 (埋入式安裝)

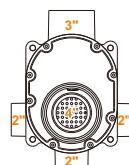

BA121D
短頸 (三進一出)



BA121D-左
短頸 (二進一出)

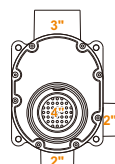

BA121D-右
短頸 二進一出

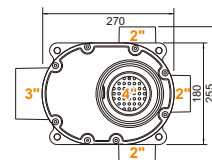
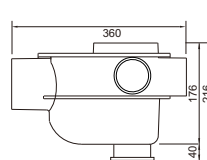

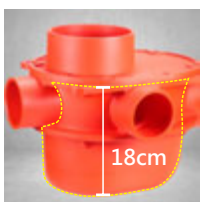

所佔空間更小
匯流盒高度僅18公分，落實橫管坡度設計，避免管內淤積，增加室內高度空間，減少壓迫感



緊急清潔孔
創新獨特的緊急清潔孔功能，當水管尾端阻塞時，可提供緊急檢修疏通。



邊溝施工規劃
二進一出切邊設計分左邊進或右邊進可貼近牆面做邊溝施工規劃。



埋入式安裝
適合安裝樓層板厚度25公分以上的空間，即可直接埋管施工。

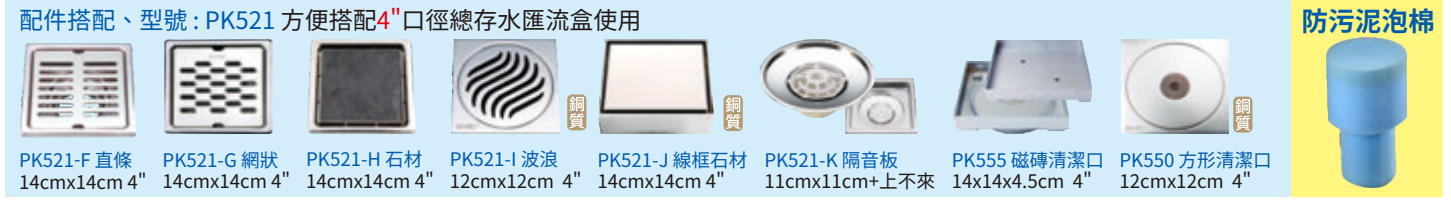

神盾

BA123A 短頸 防臭總存水匯流盒

埋入式安裝

*備註：因底部無排污清潔口，在施工中請謹慎注意污物的堵塞。

BA123A 施工步驟

1. 防臭總存水匯流盒，安裝在板模上
2. 臨時插接5"排水管，阻擋水泥漿。
3. 臨時安裝排水管封蓋以阻擋防水膠

BA108 管蓋、尺寸：4"

短頸匯流盒 (埋入式安裝) 出水端請安裝透氣管

BA123A 短頸 (三進一出)

BA123A-左 短頸 (二進一出)

BA123A-右 短頸 (二進一出)



★避免壁癌產生
埋入式安裝4"落水口位置，研發導水溝渠功能，導引排放砂漿層間的涵水讓壁面不產生壁癌



水封防臭更持久
* 總存水量 2000cc
* 有效水封 1200cc
* 防臭時效二個半月之久避免因水蒸發作用而破封。

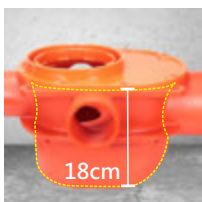

所佔空間更小
匯流盒高度僅18公分，落實橫管坡度設計，避免管內淤積，增加室內高度空間，減少壓迫感



邊溝施工規劃
二進一出切邊設計分左邊進或右邊進可貼近牆面做邊溝施工規劃。

臨時攔砂網
底部無清潔口，在施工時請務必放上臨時攔泥砂蓋，避免污泥廢水流入存水區造成淤積阻塞，施工完後請將攔砂網取出。

貼心配件

配件搭配、型號：PK521 方便搭配4"口徑總存水匯流盒使用

PK521-F 直條 14cmx14cm 4" PK521-G 網狀 14cmx14cm 4" PK521-H 石材 14cmx14cm 4" PK521-I 波浪 12cmx12cm 4" PK521-J 線框石材 14cmx14cm 4" PK521-K 隔音板 11cmx11cm+上不來 PK555 磁磚清潔口 14x14x4.5cm 4" PK550 方形清潔口 12cmx12cm 4"

清潔提籠
長度可訂製
※提籠鐵桿



配件搭配、型號：PK521 方便搭配4"口徑總存水匯流盒使用



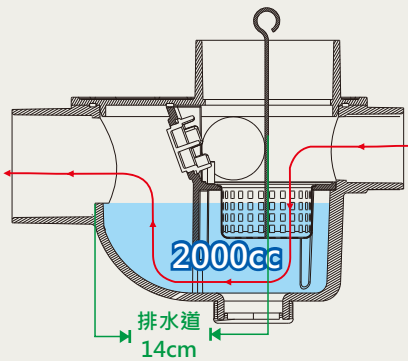

BA123系列 多功能總存匯流盒 特點總彙

1. 整組採U型流水結構設計 (排水道14公分) 符合流體力學功能
排水順暢 它具有自清功能，所以不卡汙泥 (2"進水3"出水)。

總存水量2000cc，有效水封1200cc，防臭時效超過二個半月



不銹鋼
清潔網



不銹鋼
隔音板

2. 內附有不銹鋼小提籠做當層樓清潔雜物，地板排水內部更附有不銹鋼隔音板，它具有雙重消音效果，所以使用本產品靜悄悄無噪音。



3. 規格有：

埋入式：BA-123、BA-123A

明管式：BA-123B

更有貼牆邊溝計劃 (二進一出)
切邊規格、款式多樣、多種選擇。

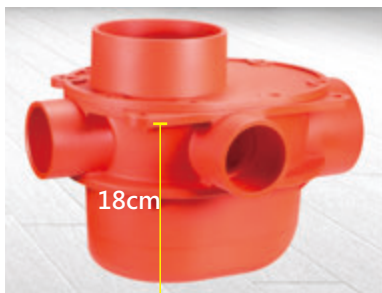

18cm

4. 總存匯流盒規格

BA-123 埋入式

- ◆ 盒體高度18cm，非常適用在降板區。
- ◆ 底部無清潔口，在施工時請務必放上臨時攔泥砂蓋，避免汙泥廢水流入存水區造成淤積阻塞，施工完後請將攔砂網取出。



臨時攔砂網

貼心
配件



暗排水導溝

落水口4"

18cm

BA-123A 埋入式

1. 盒身高度18cm，4"落水口處，設有獨創暗排水導溝，能疏導沙漿層之涵水，不產生壁癌。
2. 創新獨特的緊急清潔孔功能，當水管尾端阻塞時，可提供緊急檢修疏通。

(不可連結洗衣機、洗菜槽與便器)



緊急清潔孔

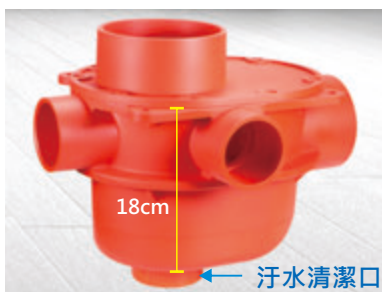

18cm

汗水清潔口

BA-123B 明管式

1. 底部設計有汗水清潔口，施工中先打開底蓋。
 2. 安裝臨時廢水轉接頭，將臨時排水管插入可疏導汙泥廢水。
- ◆ 盒體高度 18cm 不佔屋頂空間。



汗水清潔口

關於台灣區水管工業工程同業公會會員 君新研發之存水式樓板接頭（中華民國專利證書新型第一二二七八九號）是否可替代建築物排水系統之存水彎乙案之審查意見

<p>二、本件研發案由構造視之應與鐘型存水彎（BELL TRAP）相同，依一九九〇年 BOCA NATIONAL PLUMBING CODE 資料（如附件二）顯示，BELL TRAP 係屬其列舉禁止使用之 TRAP 種類之一。另日本資料集成第六冊（如附件三）中亦指出 BELL TRAP 禁止使用。</p>		<p>三、依照 ENGINEERED PLUMBING DESIGN 資料（如附件一）說明，存水彎（TRAP）應符合以下特性：</p> <ol style="list-style-type: none"> 1. 可自行清除。 2. 內部平滑。 3. 無活動部分或隔板。 4. 要有二英寸以上之水封。 5. 要有清潔口。 <p>本件研發案構造與前述存水彎特性均不相符。</p>
<p>二、本件研發案由構造視之應與鐘型存水彎（BELL TRAP）相同，依一九九〇年 BOCA NATIONAL PLUMBING CODE 資料（如附件二）顯示，BELL TRAP 係屬其列舉禁止使用之 TRAP 種類之一。另日本資料集成第六冊（如附件三）中亦指出 BELL TRAP 禁止使用。</p>	<p>一、本案之存水式樓板接頭係新研發之產品，經查國外早有相同之產品，需審慎考量是否涉及專利問題（附件一）。</p> <p>二、本案之存水式樓板接頭為活動式零件設計，但美國 Nation plumbing code 第 5.3.6 節規定 Bell Tray 不可使用活動式零件，以免造成水封失效（附件二）。</p> <p>三、根據美國 Nation plumbing code 第 7.15.1 節規定樓板落水頭需附存水彎（Tray）且應有 3 英寸以上之水封，本案之產品不符規定（附件三）。</p> <p>四、為維持良好水封，水路自清作用及水路通暢，存水彎需滿足以下數個要求，但本產品量杯下之水封底部自清作用不甚通暢，易積沈澱物；量杯與內外壁形成之排水通路狹小，易造成阻塞，不符要求，且國外早以規定不可使用 Bell Tray 式存水彎（附件四）。</p>	

君長林益厚

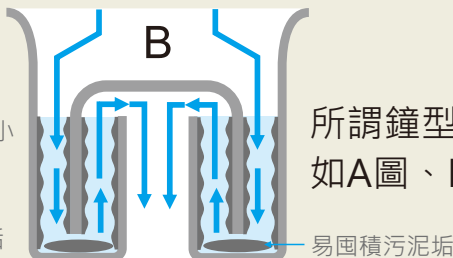
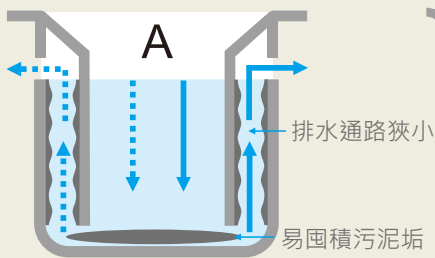

所謂鐘型結構線圖
如A圖、B圖

以上僅提供參考



浴室生壁癌
不算是豪宅！

創新研發一勞永逸的壁癌防治工法 暗排水平頂接頭

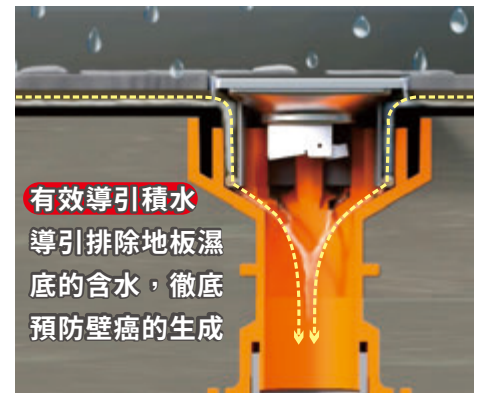
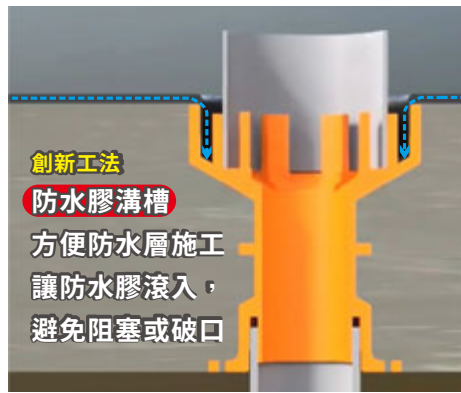
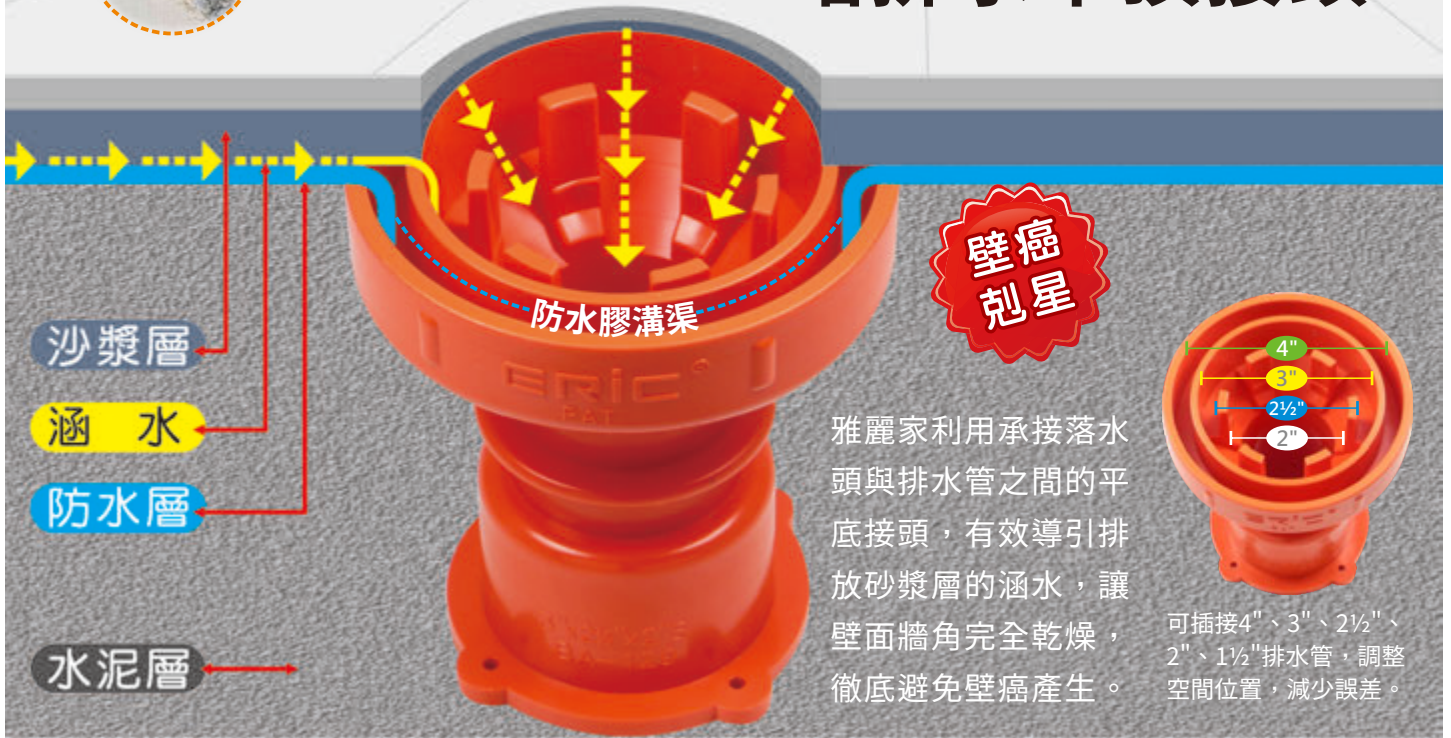

BA129-A
口徑：3"S
(搭配總存水彎專用)
材質：PVC



BA129-A
口徑：4"S
(搭配總存水彎專用)
材質：PVC



BA129-B
口徑：3"x2" T
(搭配總存水彎專用)
材質：PVC

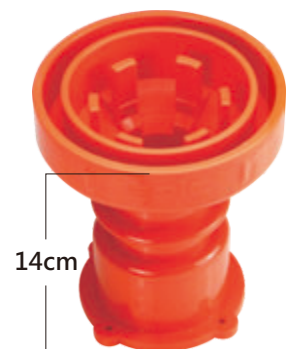

BA129-C
口徑：3"x2½"x2"S
材質：PVC

2 1/2" x 2" 暗排水防臭順水T

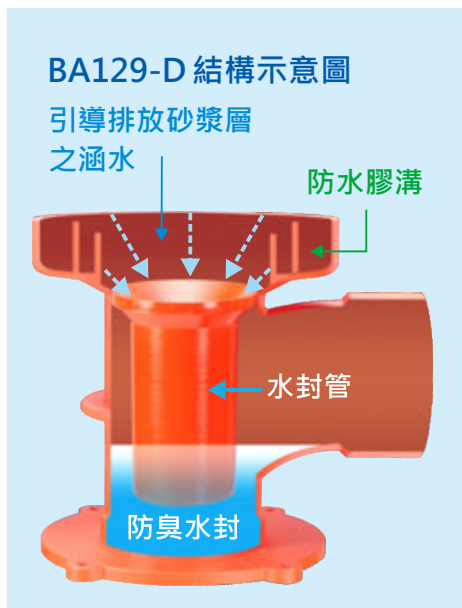
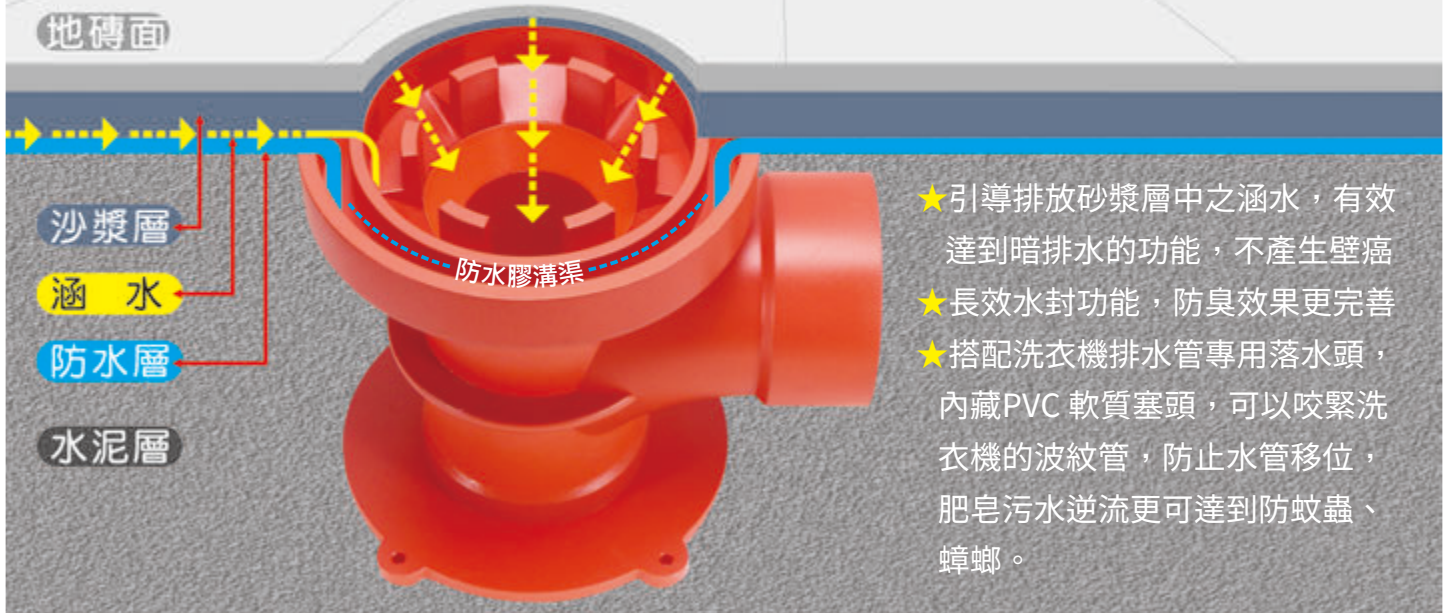

暗排水水平頂彎

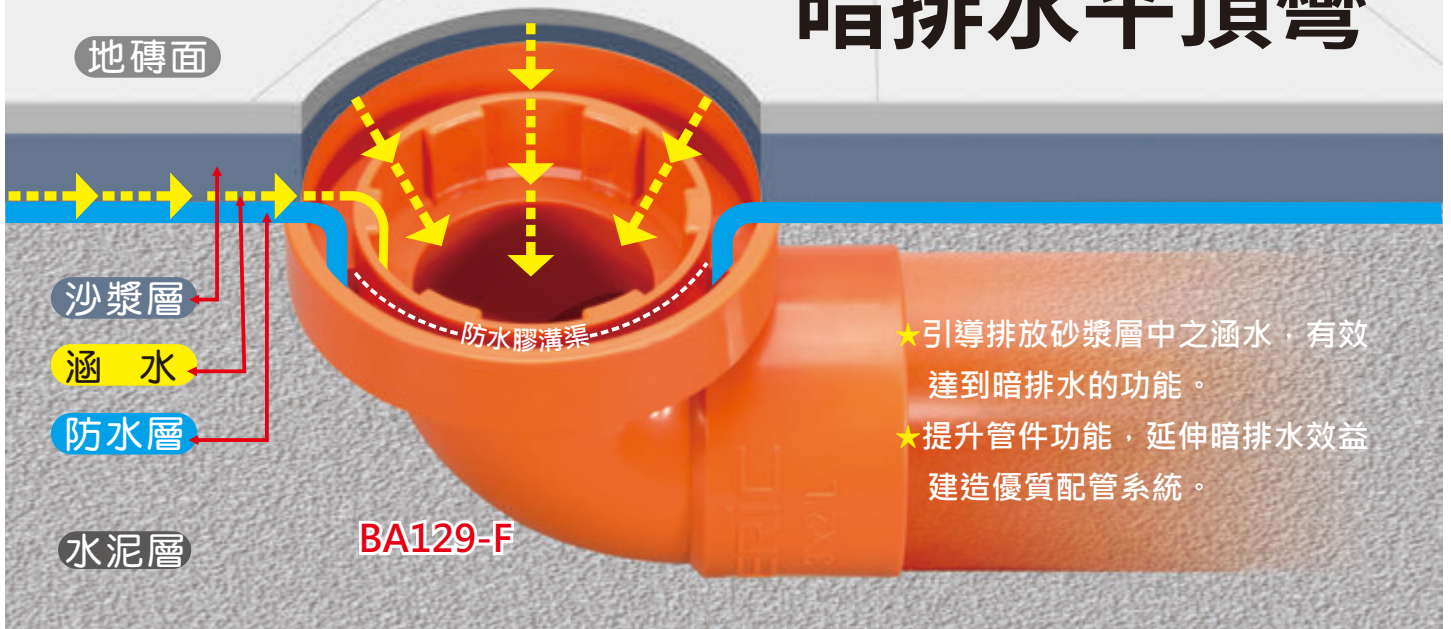

- ★ 引導排放砂漿層中之涵水，有效達到暗排水的功能。
- ★ 提升管件功能，延伸暗排水效益，建造優質配管系統。

BA129-F



BA129-F

暗排水水平頂彎
口徑：2"或2½"
材質：PVC

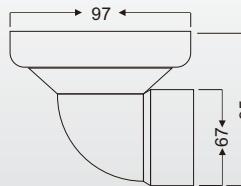

鋼承板暗排水水平頂接頭

- ★ 配合鋼承板鋪設快速提升配管功能，延伸暗排水效益，建造優質配管系統。
- ★ 引導排放砂漿層中之涵水，有效達到暗排水功能。



BA129-G

口徑：2" S
材質：PVC



BA129-G

口徑：3" S
材質：PVC



BA129-G

口徑：4" S
材質：PVC

BA129-J 暗排水平頂組合接頭



BA129-H 暗排水平頂底座

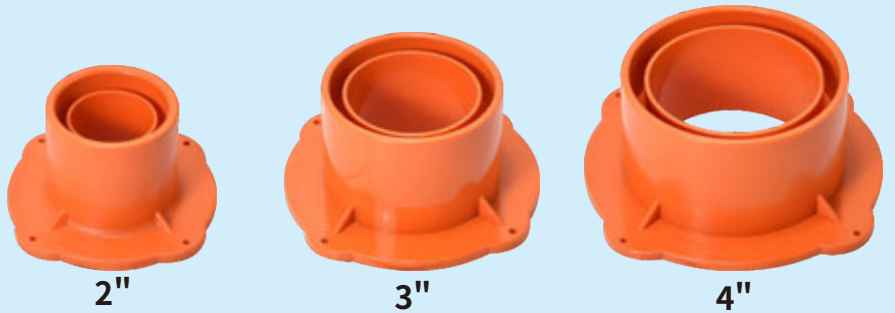

BA129-K 暗排水平頂接頭-裝修用

舊屋浴室裝潢翻修專用

- ◆ 在做防水之前，直接插入排水口內，排除地板濕底的含水，避免白華和牆角壁癌產生。
- ◆ 方便防水層施工，避免阻塞或破口。

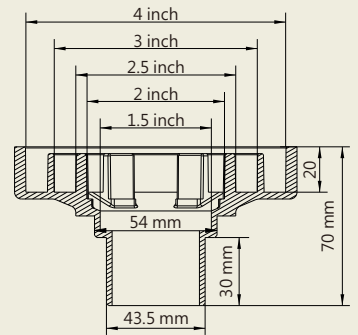

適用：1½" A管、2" W管
材質：PVC塑膠

BA129L 管蓋 尺寸: 3" 4" · 材質: PVC

新品



3"

組合示意圖



組合示意圖



4"

BA1290-1 提管蓋

尺寸: 3" 材質: PVC

輕鬆拿取的提把設計，內附止水墊圈，可以快速的完成防水和試水的步驟。在施工時防止異物流入管內避免堵塞。



3"

組合示意圖



BA1290-2 提管蓋

尺寸: 2" 材質: PVC



組合示意圖



BA1290-3 提管蓋

尺寸: 3" 4" · 材質: PVC



3"

BA1290-P 平面防護蓋

施工過程，防止泥沙異物流入管內，避免堵塞。

新品



4"

尺寸: 4" 材質: 高密度泡棉



BA129M **新品**

防水膠導流板(洩盤)

尺寸：3" 4" 5"、材質：PVC

三件式



產品組合應用

BA129N **新品**

馬桶專用平頂接頭

樓板接頭完整貼合，防止防水層破口造成漏水，避免防水膠流入管內，影響排水順暢度。

適用地點：

搭配塑膠管明管使用，適用於馬桶排水。

尺寸：4"、材質：PVC



馬桶專用

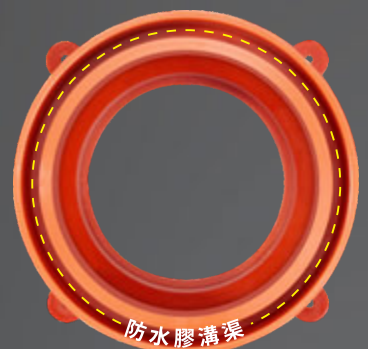

防水膠溝渠



產品組合應用

BA103

排水管逆止閥

容易安裝，防止逆流

- ◆防止淹水時，雨水與異物從下水道倒灌屋內。
- ◆阻擋老鼠、害蟲入侵，避免成為躲藏空間的家。

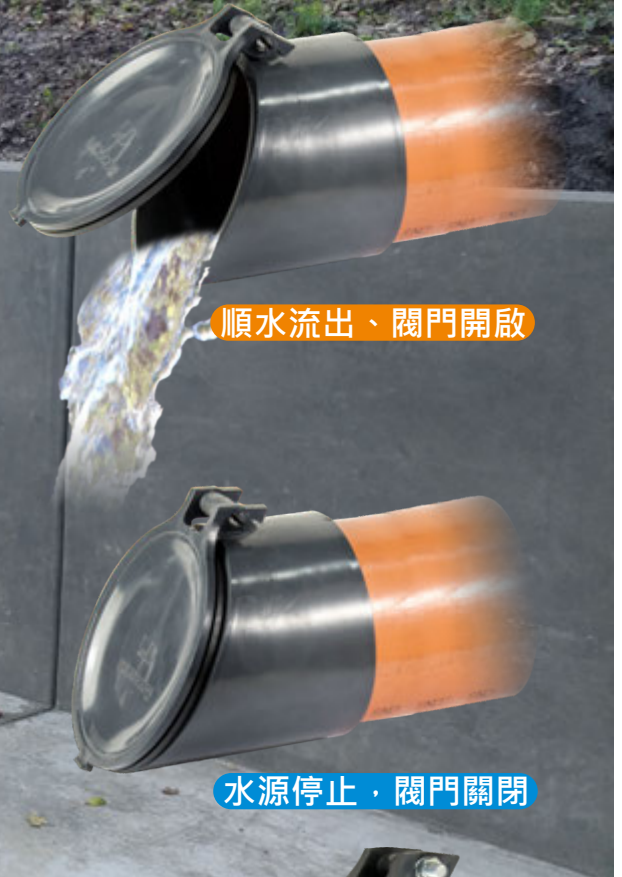
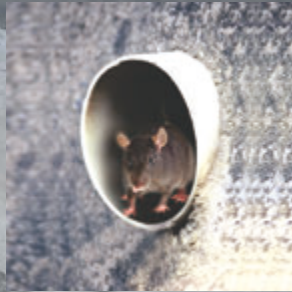

尺寸：2" 3" 4" 5"
材質：PVC塑膠



BA314-C 偏心管修飾件

將修飾蓋預埋在管道口，待水泥抹勻成形，就可形成一個完整的管道口，材質堅固耐用，可重複使用。

口徑尺寸：3"



7cm



打造全新浴室機能新主張！

靜音換氣扇



阻風

靜音

除臭

TV358 (普型)

3年 台灣製造 全機保固

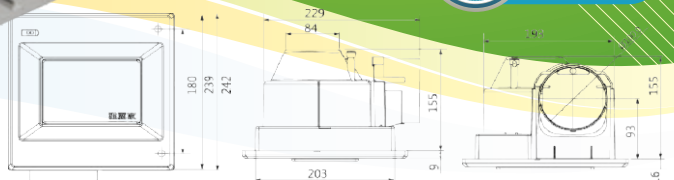

逆風門

1. 防止倒灌冷風

出風口採逆風門設計，風扇靜止時，逆流板可防止屋外強烈冷風由通風管道倒灌。



2. 阻絕異味、蚊蟲

有效阻絕大樓管道間異味、蚊蟲、灰塵流入室內，一次解決您的困擾。



3. 低損耗、很省電

台製培林馬達，閉極式滾珠軸承磨擦係數低，可維持高運轉、低損耗、很省電。(一分鐘約900次轉速)



4. 超靜音、高運轉

採用閉極式馬達，多翼式風扇達到低音高排氣的效果
噪音值約：**平常：29分貝**
啟動：42分貝

規格：2~3坪 (浴室、洗手間)

- ◆尺寸：210X210X170 mm
- ◆出風口：4" (100mm)
- ◆最大排風量：110 m³ / hr
- ◆最大靜壓：9 mmAq
- ◆噪音值：約42 dB

◆動力源：台製培林馬達

◆使用電源：AC110V/60Hz (220V以上規格為訂製品)

◆消耗電功率 22W

浴室循環扇設備專用

逆風門

- *阻絕大樓管道間異味回流屋內
- *防止屋外強風倒灌
- *適用各廠牌浴通風扇均可加裝

TV250

關閉時 開啟時

包覆橡膠墊片 減少碰觸噪音

風管轉接頭

新品

方便快速安裝鋁箔風管

安裝方法

1. 風管轉接頭連接換氣扇出風口
2. 套上鋁箔風管

TV250A

95mm
56mm
105mm

材質：ABS塑膠
產地：台灣

全台唯一 **浴室、鞋櫃間專用**

延遲 定時 換氣扇

阻風

靜音

排濕

除臭



TV355 (多功能)

3年 台灣製造 全機保固

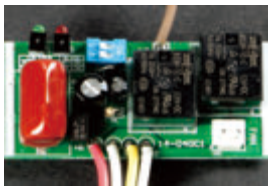

1. 保養浴室，從換氣開始

關燈離開後，出廠預設持續抽風10分鐘，將浴室內的空氣排出，確實達到換氣的效果，有效降低室溼度與異味。



2. 連續換氣，除濕防霉

洗澡後浴室充滿濕氣，更是霉菌滋生的溫床，必須延長換氣才不會產生濕氣、霉菌。本產品可設定，連續換氣2小時後，將風扇馬達及室內燈光同時做完全斷電，達到省電除濕、防霉最佳效果。

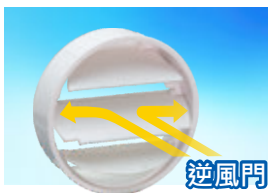

3. 防止倒灌風、阻絕異味

- ◆ 風扇靜止時，逆風門可防止屋外強烈冷風由通風管道倒灌。
- ◆ 有效阻絕大樓管道間異味、蚊蟲流入室內的問題與困擾。



4. 低損耗、很省電

台製培林馬達，閉極式滾珠軸承磨擦係數低壽命長，可維持高運轉、低損耗、很省電。
(一分鐘約900次轉速)



5. 超靜音、高運轉

採用閉極式馬達，多翼式風扇可達到低音量高排氣的效果，噪音值約 **啟動狀態：42分貝**

雅麗家延遲定時換氣扇運作數據 (測試坪數：2坪)

	溫度	相對濕度	水蒸氣	濕度百分比
平常狀態	30	63.7	22.3	
沐浴後	30.6	92.6	29.2	100%
沐浴後90分	29.8	73.7	24.8	79.50%

*換氣扇效率：密閉空間運作90分鐘後，降低20.5%的濕度

歐規端子配線說明

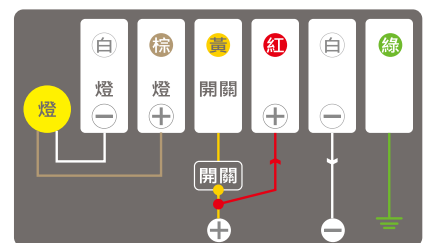

延時開關調整方式

(出廠預設延遲10分)

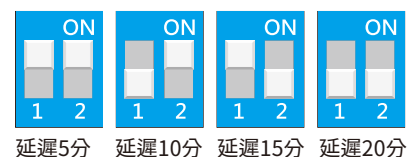

規格：2~3坪 (浴室、洗手間)

◆ 安裝尺寸：210X210X170 mm

◆ 出風口尺寸：4"(100mm)

◆ 最大排風量：110 m³ / hr

◆ 最大靜壓：9 mmAq

◆ 噪音值：約42 dB

◆ 動力源：台製培林馬達

◆ 使用電源：AC110V/60Hz
(220V以上規格為訂製品)

◆ 消耗電功率 22W

TV250 逆風門

1. 阻絕管道間異味回流屋內
2. 防止蚊蟲進入及強風倒灌



DIY



橡膠墊片減少碰觸噪音



關閉時



開啟時



安裝方法

- 1 安裝時，請先拆除原抽風機上的擋風板
 - 2 直接套入於通風口，安裝方便
- ✦適用各廠牌通風扇，均可安裝

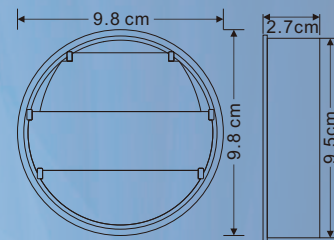

✦口徑：適用於4" (95mm)出風口 ✦尺寸：9.8X9.8X2.7cm ✦材質：ABS塑膠 ✦產地：台灣

BA128

CD管固定架 **新品**

方便快速配線工作，僅需套入軟管即可固定，安全牢固，整潔美觀。



尺寸：17x12x4cm
材質：ABS塑膠

BA128A

CD管組合固定架 **新品**

方便板模進行鋼筋紮綁作業，僅需套入軟管即可固定



BA126 CD管塞頭 **新品**

軟膠製造重複使用，不須塗抹膠水方便取下，隨手套上即可保護管路
尺寸：1/2、3/4

風管接合、最佳選擇 **新品****TV251 抽油煙機雙接頭**

適用鋁風管和PVC管快速連接，包覆密合不會有漏風及滴油問題，讓您施工快速又便利。

尺寸規格

外徑：約15cm

內徑1：約14cm、內徑2：約14.5cm

材質：塑膠

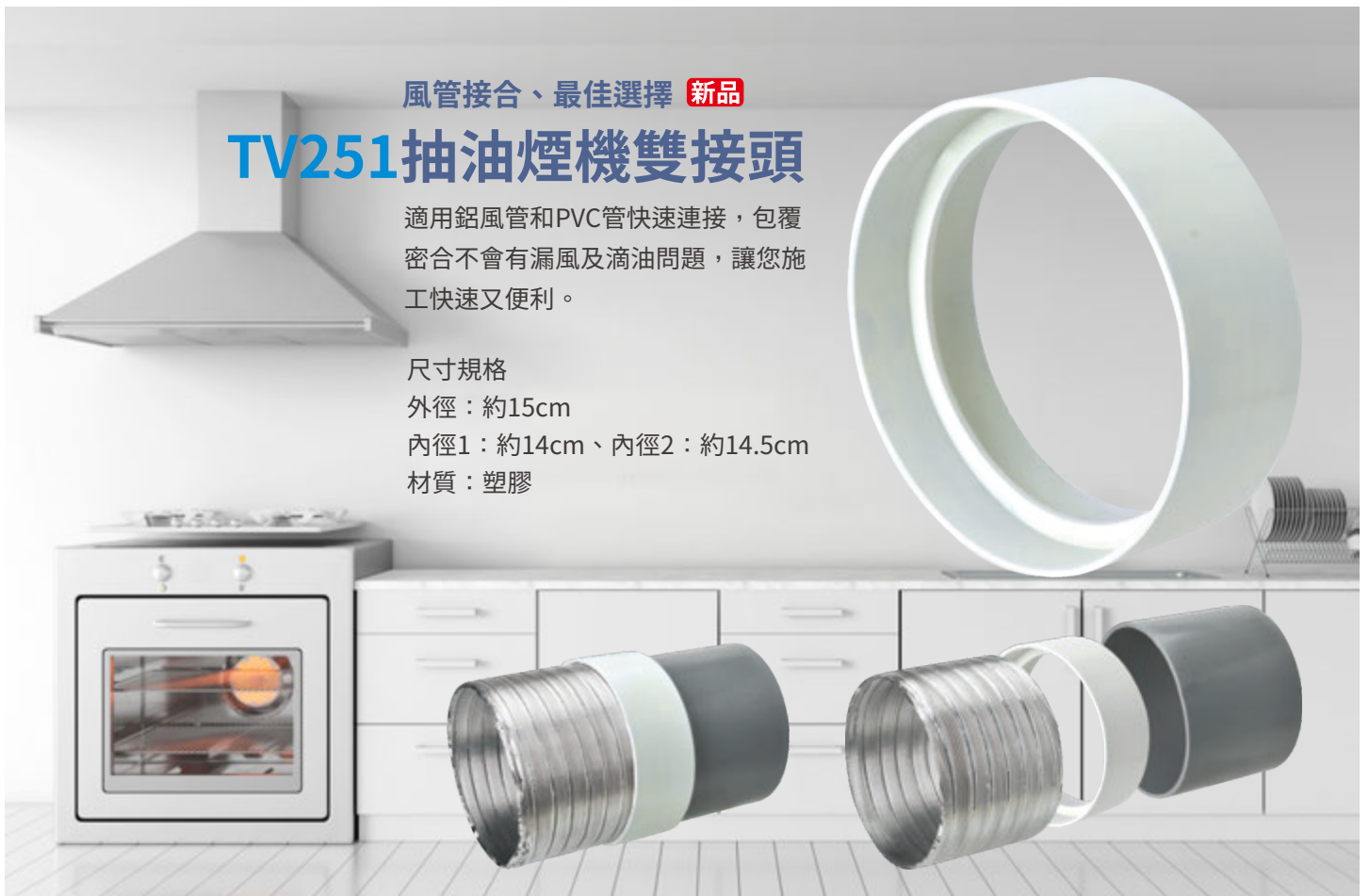
**TV252 排油煙機逆止風門** **新品**

活動葉片逆止風門，阻絕風管道間異味回流防止室外強風回灌及蚊蟲，灰塵進入，適用於95%以上的抽油煙機。



尺寸:14.5x14.5x2.5cm

材質:不銹鋼

產地:台灣製造

BA316 輕隔間伸縮套管

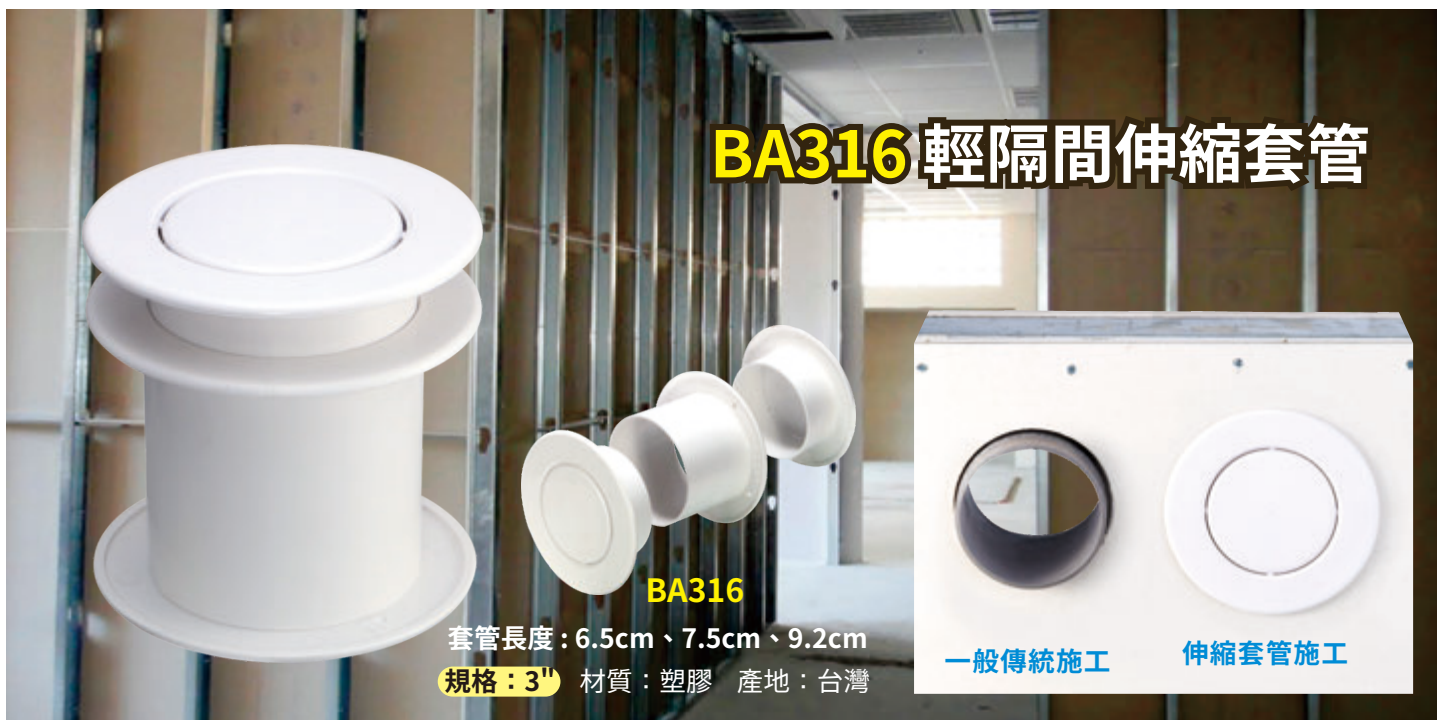

套管長度：6.5cm、7.5cm、9.2cm
規格：3" 材質：塑膠 產地：台灣

一般傳統施工

伸縮套管施工

產品特色

1. 雙面伸縮設計，適用各種隔間牆厚度。
2. 不用切割套管，維持牆面與內管平整。
3. 修飾牆面管線預留口，包覆裸露缺口。
4. 穿管時，只需將圓形封蓋取下即可，免去二次修飾的麻煩。

安裝步驟1



安裝步驟2



安裝步驟3



安裝步驟4



BA142 廚房用 風管修飾蓋

美化風管與牆壁接合處

6" 尺寸：面蓋20cm 口徑15cm 全長8.3cm
材質：ABS塑膠

BA143 穿牆修飾圈

修飾牆面穿管預留口平整

6" 尺寸：面蓋17.4cm 口徑14.4cm 長0.5cm
材質：ABS塑膠

BA312 冷氣管塞頭

平整修飾冷媒管預留口並包覆外圍裸露的缺口，免去二次修飾麻煩。

6" 新款式專利品

規格	A (面蓋)	B (口徑)	C (全長)	牌價
2"	86.5mm	56mm	62mm	25
2½"	107mm	72mm	72mm	30
3"	125mm	84.2mm	73mm	35
4"	168mm	108mm	99mm	80
5"	190mm	131mm	99mm	180
6"	200mm	155mm	75mm	220

BA146 滑蓋式冷氣排水修飾蓋

簡約設計的修飾蓋版，施工簡便，外觀加分配合 1PBOX 修飾冷氣排水管，免除業者的困擾，提升住宅的品質。



產品特色:

1. 冷氣機排水測試時滑蓋式蓋片往上推將測試排水管插入測試完畢取出水管蓋片推回原位



2. 產品背部呈現斜角凹槽設計斜，將排水軟管依斜角順勢導入排水管中



3. 滑蓋式蓋片特色表面光滑平整方便上下開闔簡單使用又美觀



4. 當要使用時直接將橢圓孔打開，將排水軟管順勢插入橢圓孔中



軟管請插入塑膠管內

ERIC

ERIC

BA145 冷氣排水修飾盒

修飾分離式冷氣的排水管，搭配1聯BOX使用，清楚地標示排水口位置，安全美觀，品質優良。

尺寸：120mmx71mm / 搭配：1P-BOX
產地：台灣 / 材質：PVC

PQ266W 導流型屋頂通氣罩

導流型設計，利用氣流牽引加大流量，換氣更順暢。

尺寸：1½" 2"
牌價：130 130

PQ266 屋頂通氣罩

內附防蟲網，特殊造型，可併排使用，搭配各樓層獨立通氣管，方便安裝。

尺寸：2½" 3" 3½" 4"
牌價：150 150 300 300

BA100 臨時排水三通

施工時可作為臨時排水套管
完工後亦可作正式排水彎管



尺寸: 2英吋

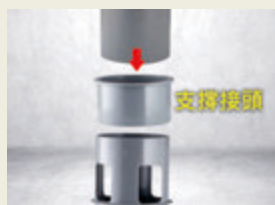

支撐接頭

1. 上部支撐接頭

排水管口徑不合時，可做為銜接支撐接頭，避免水管掉落到污泥排水管內



污泥排水管

銜接污管

2. 污泥排水管

承接污泥水排放可阻擋污泥水流入正式排水管內，不會影響建築品質



銜接六角口徑

六角塑膠牙塞

3. 六角塑膠牙塞

將內管長筒抽出以長統管當作工具，把六角塑膠牙塞和墊片旋轉逼緊



排水彎頭

底部塞頭

4. 異徑彎頭2½x2"

施工完成後2½x2"異徑彎頭就成為正式的排水彎頭

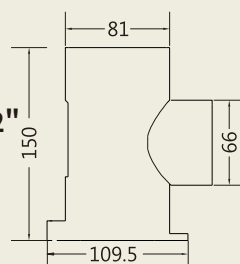
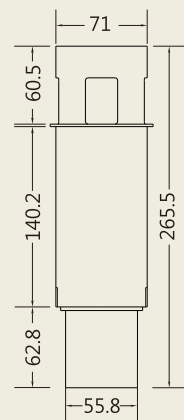
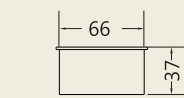

BA314 預留套管接頭

1. 施工期間預留水管出口防止混凝土流入管內，可保護管路暢通，乾淨整潔。
2. 塗抹牆面時，套管周圍混凝土非常紮實平整。
3. 施工簡易快速，安裝拆除方便，預留套管可以重複利用。

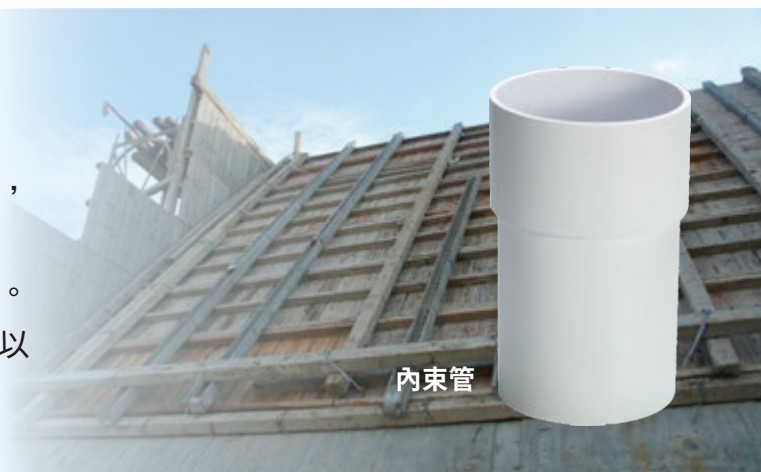

內束管

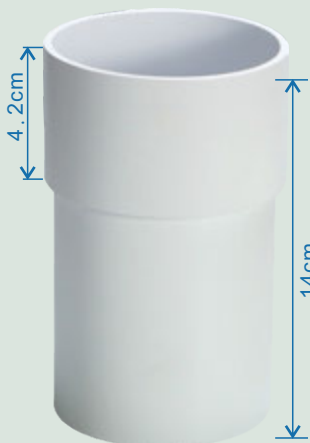

新品預告

伸縮套管用 內束管 BA314-A

口徑尺寸: 3"



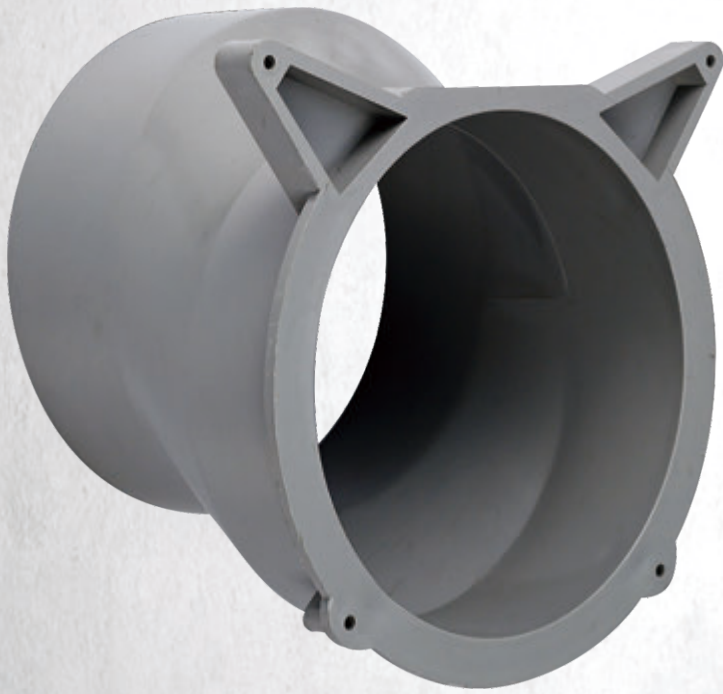

BA139 外壁偏心管

防止雨水倒灌，節省空間，讓排風更順暢。向下傾斜 45° 的結構，避免雨水倒灌，保護通風設備與裝潢。



規格	全長	高低差
3"	145mm	25mm
4"	145mm	25mm
5"	145mm	35mm
6"	145mm	35mm

- 全長145mm可在牆壁結構內完成，精準無偏差，無須犧牲天花板高度。

材質：PVC 產地：台灣



BA140 新品 對位偏心管

- 大樓外牆在安裝通氣罩時，因孔位不直無法移動對齊而影響外觀。
- 對位偏心管以中心左右旋轉角度，可調整垂直對位，讓大樓整體外觀更一致，安裝方便、省時省工。



旋轉調整
垂直對位



膨脹塞頭

防止堵塞，滿水測試，防水測試

產品特色

1. 可重複使用，操作簡單。
2. 利用膨脹產生的摩擦力，可快速封住排水管，預防人為因素造成堵塞。

規格：2" / 產地：台灣
材質：軟質塑膠、塑鋼

可用在地板排水測試，管內滿水位測試等功能



新品

BA104A 黃 (薄管用)

鐵金剛



BA104B 白 (厚管用)



排水測試

圓孔排水設計
維持一定的，
排水效果



滿水位測試

密封排水設計
滿水位測試，
有無漏水



使用步驟

1. 將膨脹塞頭套入排水管



2. 使用0.8mm六角板手
調整膨脹度，握裹力



3. 施工完成後，套上白
色管蓋保護。

地板預埋栓

1. 貼磁磚時方便預留安裝落水頭位置
2. 水泥砂漿抹平的過程中，預防水泥廢水流進排水管



BA104C 新品

產地：台灣
材質：PVC塑膠

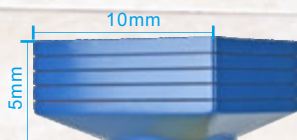

1. 膨脹塞頭保護排水管，別
讓水泥殘渣掉入管內。



2. 預埋栓讓磚師傅貼磁時，
方便預留安裝落水頭位置。



3. 預埋栓安裝完成，放上防
護蓋，防止異物侵入。



4. 貼完磁磚，直接取出地板
頂埋栓，嵌入地板落水頭。

輕奢風格 · 時尚之選

通寶型防臭落水頭



落水頭配件、功能樣式

可依現場環境需求選擇排水配件，達到防蟲，防臭，好清理的效果。



PK5962

通寶型四角地板

凸面濾網，有效過濾毛髮污垢，維持排水順暢，方便清理。

尺寸：9.5x9.5cm

口徑：2"，1½

材質：304不鏽鋼

面蓋：1mm厚度



PK4362

通寶型防臭小丸子

利用水封達到阻絕蚊蟲異味，與病毒的傳播，效果不打折。

尺寸：9.5x9.5cm

口徑：2"

材質：304不鏽鋼

面蓋：1mm厚度



PK5862

通寶型逆閥門

利用水重力自動開關順水流出、閥門開啟水源停止，自動關閉

尺寸：9.5x9.5cm

口徑：2"，1½

材質：304不鏽鋼

面蓋：1mm厚度





古銅軸心才是正品

ERIC



PC600
PC600P (防水槌)
十字古典長栓



PC602
PC602P (防水槌)
EF602 (省水)
十字靜音長栓(上配管專用)



PC560
PC560P (防水槌)
十字皮帶洗衣栓



PC561
PC561P (防水槌)
十字快速洗衣栓



PC570
十字古典外牙洗衣栓
(3/4"牙口)



PC535
360旋轉十字長栓



EF816
十字省水長栓



古銅色

PC600A
PC600AP (防水槌)
古銅色十字長栓



PC560A
PC560AP (防水槌)
古銅色十字皮帶(軟管)龍頭



PC561A
PC561AP (防水槌)
古銅色十字快速洗衣栓



PC535A
古銅色十字旋轉長栓
(360旋轉)



PC620A 特級
EF620 (省水)
單把陶瓷自由栓



PC610
EF610 (省水)
十字古典自由栓



PC610A 新品
EF6610A (省水)
古銅色十字古典自由栓



PC615
EF615 (省水)
十字古典自由栓 (防水槌)



EV510
洗衣機冷熱混合龍頭



EV520 洗衣槽混合龍頭
EV520Y (洗衣栓出水口)



EV535
沐浴混合龍頭



PC530A 特級
陶瓷單把長栓



PC550A 特級
陶瓷單把皮帶(軟管)龍頭



新品
PC545
特級雙口360°旋轉洗衣栓



PC510
水晶陶瓷長栓



PC530
陶瓷單把長栓



PC540
雙口洗衣栓



PC550
陶瓷單把皮帶(軟管)龍頭

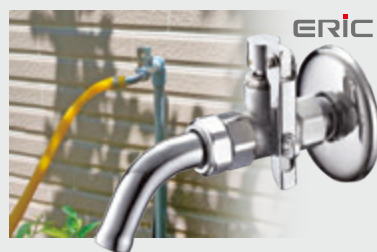

PD710
360°旋轉共用栓



PD711
附鎖共用栓 (加長型)



PD719
歐風三角凡而



PD810
圓筒單把長栓

PC545

雙口360°旋轉長栓

雙出水口，360°旋轉，陶瓷軸心
古典外型，台灣製造，品質優良

口徑：1/2" 材質：銅

表面：電鍍（符合CNS4157銅及銅合金及2級）高光金油面漆



拆下原接頭後即可
接沖洗器



出水口角度可360°
自由旋轉



接洗衣機給水口及
套接彈性水管



尊爵十字長栓

鍍鉻處理，陶瓷軸心，古典外型，台灣製造



PF600P (輪軸芯)

新品

十字古典長栓



PF560P (輪軸芯)

十字皮帶長栓



PF561P (輪軸芯)

十字古典洗衣栓

尊爵黑十字長栓

陶瓷軸心，古典外型，台灣製造，品質優良



PF600AP (輪軸芯)

新品

十字古典長栓



PF560AP (輪軸芯)

十字皮帶長栓



PF561AP (輪軸芯)

十字古典洗衣栓



EF816  **新品**

十字省水長栓

節約水資源好幫手，採噴霧狀出水，供水面積更大，洗的乾淨又環保，可省水達80%以上！

愛水是功德 節水是積得

PG600 不銹鋼長栓

- ▶ 無鉛毒、耐酸鹼、不腐蝕
- ▶ 精緻陶瓷軸心、輕巧耐用
- ▶ 古典優雅造型、品質優良

• 口徑：1/2" • 材質：不銹鋼



新品

EF802 衛生陶瓷閥

- ★ 陶瓷軸心可使用50萬次以上
- ★ 避免二次感染，有效預防各類傳染病
- ★ 節省約四分之三的(75%)水量
- ★ 自行在家DIY更換，讓您便利又省錢



開關在出水口下方，用水時就可以清洗把手，避免二次感染，有效預防傳染病。

花灑式出水，清洗面積大，沖洗力強，可在不降低清洗效果的情況下節省75%水量



安裝方式

1. 使用板手卸下起波頭
2. 安裝省水閥旋緊即可

DIY包裝

規格：採用M24×1外牙
直徑：2.4公分

***可安裝於各式廚房龍頭、面盆龍頭**

EF800

防疫衛生龍頭



1. 開關在出水口下方，洗手的時候同時沖洗把手，避免二次感染，降低接觸病毒的風險。
2. 清洗面積大，沖洗力強，出水口採噴射式花灑的出水方式，可在不降低清洗效果的情況下省75%的水量。
3. 方便維修，內附逆止閥取下軸心即可止水。



衛生沖洗器

浴廁清理的好幫手，Q彈省力的按壓把手，小空間也可以有大應用。



EV 710-A
不銹鋼



EV 710-B
ABS鍍鉻



居家收納的好幫手

EF852 金屬壁掛勾

尺寸：高6.6x寬7.05x深4.48cm

材質：04不銹鋼、表面：氟碳烤漆



PE851 浴室不銹鋼層板

簡約格柵型設計，避免積水有效防滑，可增加掛勾，訂製長度、顏色。

尺寸：25x9cm、35x9cm、45x9cm、60x9cm

顏色：消光黑、平光白、表面：氟碳烤

材質：304不銹鋼

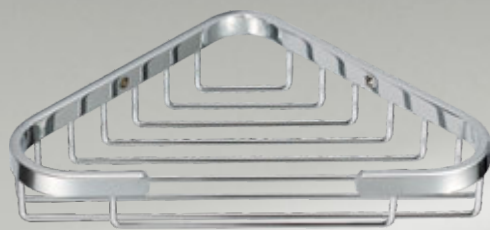
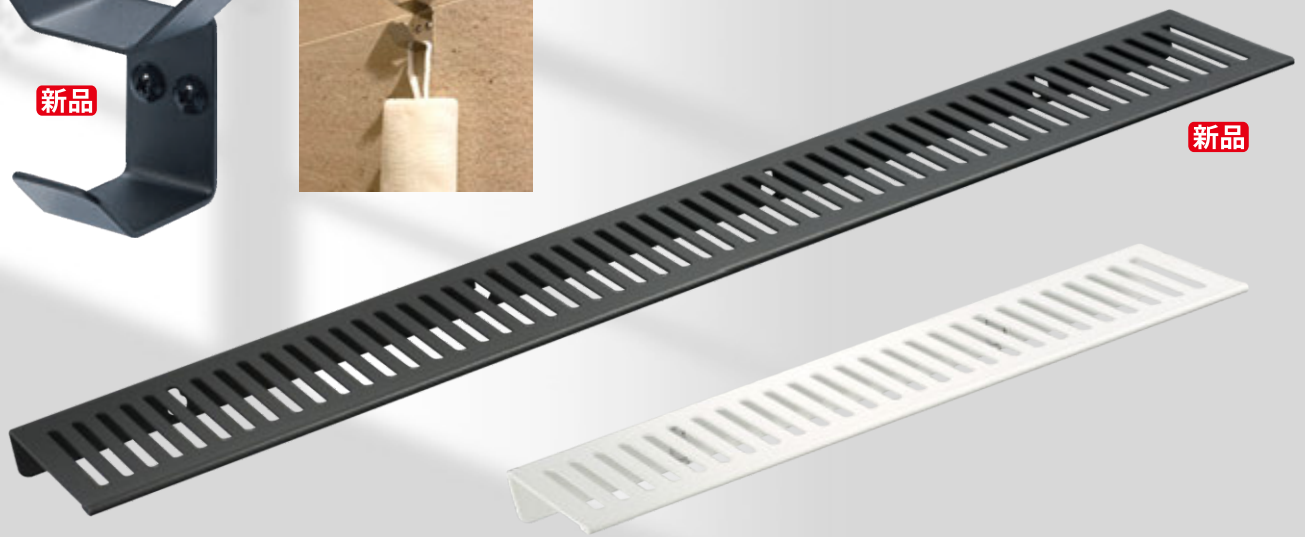

EF733 三角籃 新品

尺寸：23cm長x13cm寬x3.5cm高

材質：不鏽鋼

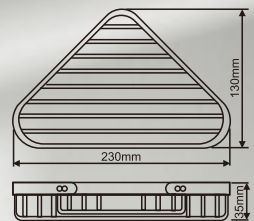

EF740 毛巾桿 新品

簡潔設計，隱藏式螺絲，安裝簡單

尺寸：64.5cm長x7.8cm寬x4.5cm高

材質：銅，鋅合金，不鏽鋼管

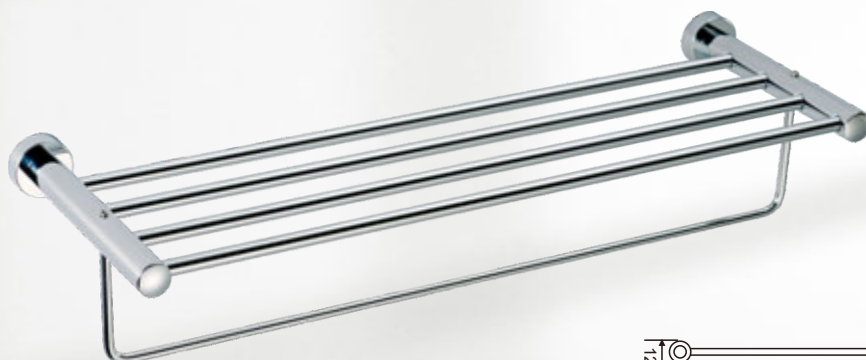
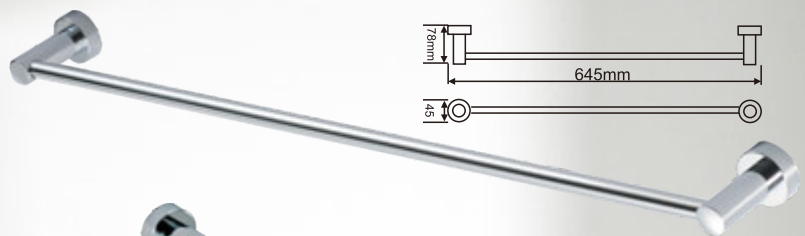

EF750 置物架 新品

簡約雙層置物空間，讓浴室整齊乾淨！

尺寸：64.5cm長x21cm寬x12cm高

材質：銅，鋅合金，不鏽鋼管

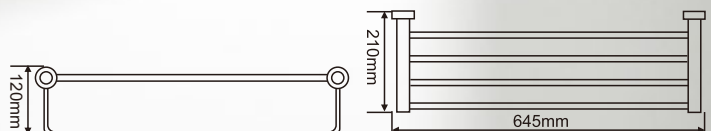

PF 980 SUS 高壓軟管

全程台灣製造，採用NO304
不鏽鋼絲編織而成管內塑膠內管
高溫耐壓，品質優良不易爆裂。

1/2牙 x 1/2管
1/2牙 x 3/4管
3/4牙 x 3/4管



電路配管零件

BA144 BOX修飾蓋

超薄型的設計，僅僅1.5cm的厚度，
避免泥沙阻塞BOX，也不會造成抹牆
上的困擾。只要對準標示竿，就可找
到正確位置，輕鬆完成修邊的動作。

(軟質) 1.5cm |↔|

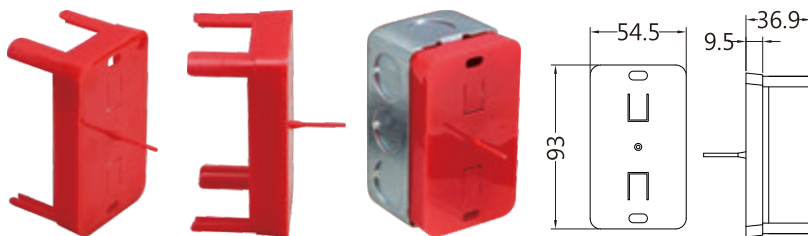

給水配管零件

BA292 (15cm) 蓮蓬頭水平固定片



BA293 (10cm) 面盆水平固定片

10cm面盆固定架，在板模灌漿前
將冷熱水管固定於木板上，確保
拆模之後的冷熱水出水口位置



BA147 止水長牙塞



BA148 止水胖牙塞



BA149 止水平頂牙帽

可以重複使用的塑膠牙塞，不用纏止洩帶
就可以達到止水的作用，塑膠牙口的凹槽
處附有止水皮只要轉進第三圈，就能達到
止水，免用止洩帶。
經過SGS認證，可耐水壓10~15公斤以上
使用上更加安全方便。

產品編號	頁次	產品編號	頁次	產品編號	頁次	產品編號	頁次	產品編號	頁次	產品編號	頁次
BA100	54	EF620	59	Pd790	18	PK522A	6	Pk5962	8	PKU580	12
BA103	47	EF6610A	59	PD810	59	PK522B	6	PK5962	57	PKU581	12
BA104A	56	EF733	63	PE851	63	PK522C	6	PK597	8	PKU582	12
BA104B	56	EF740	63	PF560AP	60	PK522C	6	PK5971	8	PKU585	12
BA104C	56	EF750	63	PF560P	60	PK523	6	PK598A	8	PKU586	12
BA111	29	EF800	62	PF561AP	60	PK523A	6	PK598A	8	PKU587	12
BA112	29	EF802	61	PF561P	60	PK523B	6	PK599	8	PKU588	12
BA113	32	EF816	58	PF600AP	60	PK525	3	PK615	15	PKU588A	12
BA113A	32	EF816	61	PF600P	60	PK525A	3	PK615A	14	PKU589	12
BA113B	32	EF852	63	PF980	64	PK525B	3	PK615A	15	PKU591	11
BA114	29	EV510	59	PG600	61	PK526	6	PK615B	14	PKU595	11
BA115	29	EV520	59	PK220	3	PK526A	6	PK615B	15	PKU596	11
BA116	29	EV520Y	59	PK220A	3	PK526B	6	PK615O	15	PKU597	11
BA117	29	EV535	59	PK220B	3	PK527	6	PK620	17	PKU598	11
BA118	30	EV710-A	62	PK225	3	PK527A	6	PK620A	17	PKU598A	11
BA119	30	EV710-B	62	PK225A	3	PK527B	6	PK621	8	PKU599	11
BA121	33	PC510	59	PK225B	3	PK528	7	PK622	8	PQ114A	22
BA121A	33	PC530	59	PK310	4	PK528D	9	PK623	8	PQ114AF	22
BA121B	34	PC530A	59	PK310A	4	PK531	10	PK624	8	PQ124A	21
BA121C	35	PC535	58	PK315	4	PK532	10	PK625	8	PQ124AF	21
BA121D	35	PC535A	58	PK315A	4	PK535	10	PK625A	8	PQ214A	22
BA123	36	PC540	59	PK320	5	PK535-1	10	PK626	8	PQ214AF	22
BA123A	37	PC545	59	PK320A	5	PK536	10	PK627	8	PQ224A	21
BA123B	38	PC545	60	PK325	5	PK5362	10	PK630	6	PQ224AF	21
BA126	50	PC550	59	PK325A	5	PK537	10	PK630A	6	PQ266	53
BA128	50	PC550A	59	PK430	10	PK5371	10	PK630B	6	PQ266W	53
BA128A	50	PC560	58	PK431	10	PK538A	10	PK630D	9	PQ310	25
BA129-A	41	PC560A	58	PK432	10	PK538A	10	PK639	7	PQ310F	25
BA129-B	41	PC560AP	58	PK435	10	PK539	10	PK640	6	PQ311	25
BA129-C	41	PC560P	58	PK435-1	10	PK541	9	PK640A	6	PQ312	25
BA129-D	42	PC561	58	PK436	10	PK543	9	PK640B	6	PQ313	14
BA129-E	42	PC561A	58	PK4362	10	PK544	9	PK641	6	PQ313A	14
BA129-F	43	PC561AP	58	PK4362	57	PK545	9	PK641A	6	PQ313B	14
BA129-G	43	PC561P	58	PK437	10	PK545-1	9	PK641B	6	PQ313D	14
BA129-H	44	PC570	58	PK4371	10	PK546	9	PKU430	13	PQ313D	14
BA129-J	44	PC600	58	PK438A	10	PK547	9	PKU431	13	PQ313E	14
BA129-K	44	PC600A	58	PK438A	10	PK548	9	PKU432	13	PQ313F	14
BA129L	45	PC600AP	58	PK439	10	PK548A	9	PKU435	13	PQ314A	23
BA129M	46	PC600P	58	PK500	19	PK549	9	PKU436	13	PQ314A	23
BA129N	46	PC602	58	PK505	19	PK550	16	PKU437	13	PQ314AF	23
BA129O	45	PC602P	58	PK508	3	PK550	31	PKU438	13	PQ314AF	23
BA129O-1	45	PC610	59	PK510	10	PK550	36	PKU438A	13	PQ315	26
BA129O-2	45	PC610A	59	PK515	14	PK550A	16	PKU439	13	PQ316	26
BA129O-3	45	PC615	59	PK515O	14	PK555	17	PKU510	13	PQ317	26
BA133	28	PC620A	59	PK515S	14	PK555	36	PKU516	11	PQ317A	26
BA139	55	PD710	59	PK516	8	PK560	8	PKU531	13	PQ317B	26
BA140	55	PD711	59	PK520	3	PK565	8	PKU532	13	PQ317C	26
BA142	52	PD719	59	PK520A	3	PK570	8	PKU535	13	PQ318	26
BA143	52	PD739	14	PK520B	3	PK580	9	PKU536	13	PQ324A	21
BA144	64	PD739A	14	PK521-A	31	PK581	9	PKU537	13	PQ324A	21
BA145	53	PD740	14	PK521-B	31	PK582	9	PKU538	13	PQ324AF	21
BA146	53	PD740A	14	PK521-C	31	PK585	9	PKU538A	13	PQ324AF	21
BA147	64	PD740S	14	PK521-D	31	PK585-1	9	PKU539	13	PQ325	25
BA148	64	PD740SA	14	PK521-E	31	PK586	9	PKU541	12	TV250	48
BA149	64	PD751	14	PK521-F	36	PK5862	9	PKU543	12	TV250	50
BA292	64	PD752	14	PK521-G	36	PK5862	57	PKU544	12	TV250A	48
BA293	64	PD753	14	PK521-H	36	PK587	9	PKU545	12	TV251	51
BA312	52	PD753A	14	PK521-I	36	PK5871	9	PKU546	12	TV252	51
BA314	54	PD754	14	PK521-J	36	PK588	9	PKU547	12	TV358	48
BA314-A	54	PD754A	14	PK521-K	31	PK588A	9	PKU548	12	Tv555	49
BA314-C	47	PD755	14	PK521-K	36	PK589	9	PKU548A	12		
BA316	52	PD755A	14	PK521-P	31	PK591	8	PKU549	12		
EF602	58	PD756	14	PK521P-A	31	PK595	8	PKU560	11		
EF610	59	PD757	18	PK521P-B	31	PK595-1	8	PKU565	11		
EF615	59	PD758	14	PK521P-C	31	Pk596	8	PKU570	11		

感恩專業前輩，提供產品開發提意及寶貴意見

防臭按壓落水頭 / 陳學賢 先生
外牆溢水口 / 陸府建設
花台高腳落水頭 / 王進春 先生
淺溝專用落水頭 / 陳建全 先生
露台落水頭 / 賴信隆 先生
總存水彎 / 王森生 先生
暗排水平頂彎 / 安頂設計
對位偏心管 / 吳仁富

延遲節能循環扇 / 曾瑞芳 先生
浴室循環扇逆風門 / 劉金興 先生
輕隔間伸縮套管 / 利仁發、沈世偉 先生
冷氣管塞頭 / 楊進義 先生
導流屋外通氣罩 / 張良池 先生
落水頭隔音板 / 張良池 先生
排水防水溝道 / 張良池 先生
無障礙浴室不銹鋼排水溝槽 / 吳世民

屋頂通氣罩 / 楊進義 先生
面盆水平固定片 / 王森生、利仁發 先生
CD管固定架 / 黃清見 先生
CD管塞頭 / 陳宜中 先生
膨脹塞頭 / 陳宜中 先生
防臭總存匯流盒 / 陳力維 先生
開排水軟管 / 詮越工程 葉傳興 先生
預留套管接頭 / 王建華、程春盛 先生

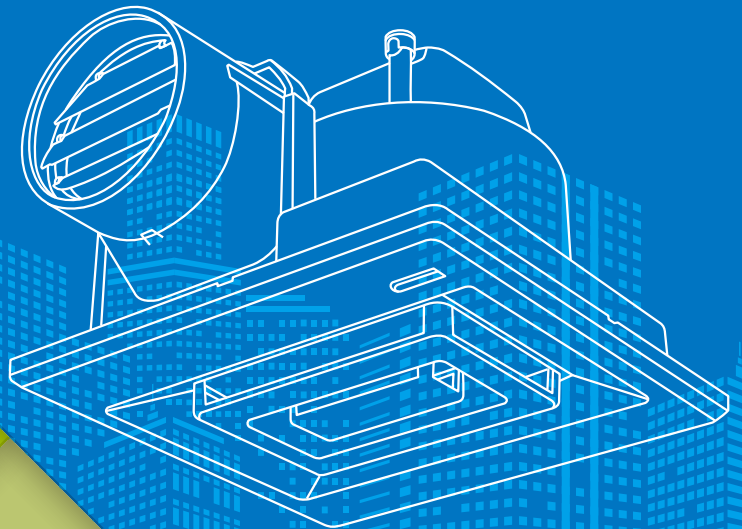
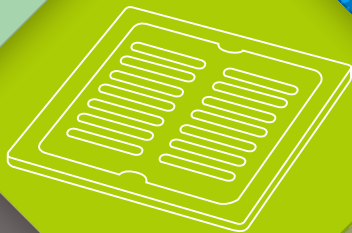
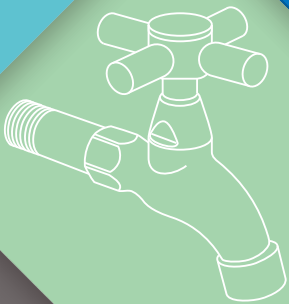

- ※本產品投保華南產物保險
產品責任險1000萬元！
- ※本型錄內各類產品皆有
申請專利，請勿模仿！

www.bolin.com.tw

博麟水電材料有限公司

40848 台中市南屯區大隆路77號
電話：04-23258210
傳真：04-23258016
信箱：sales@bolin.com.tw
網址：www.bolin.com.tw

Bolin Co., Ltd.

No.77, Dalong Rd., Nantun Dist.,
Taichung City 408, Taiwan (R.O.C.)
TEL:886 4-23258210 FAX:886 4-23258016
Email:sales@bolin.com.tw
www.bolin.com.tw



請上 YouTube 官網搜尋關鍵字「雅麗家ERIC」線上影音產品介紹

本型錄可自官網下載